

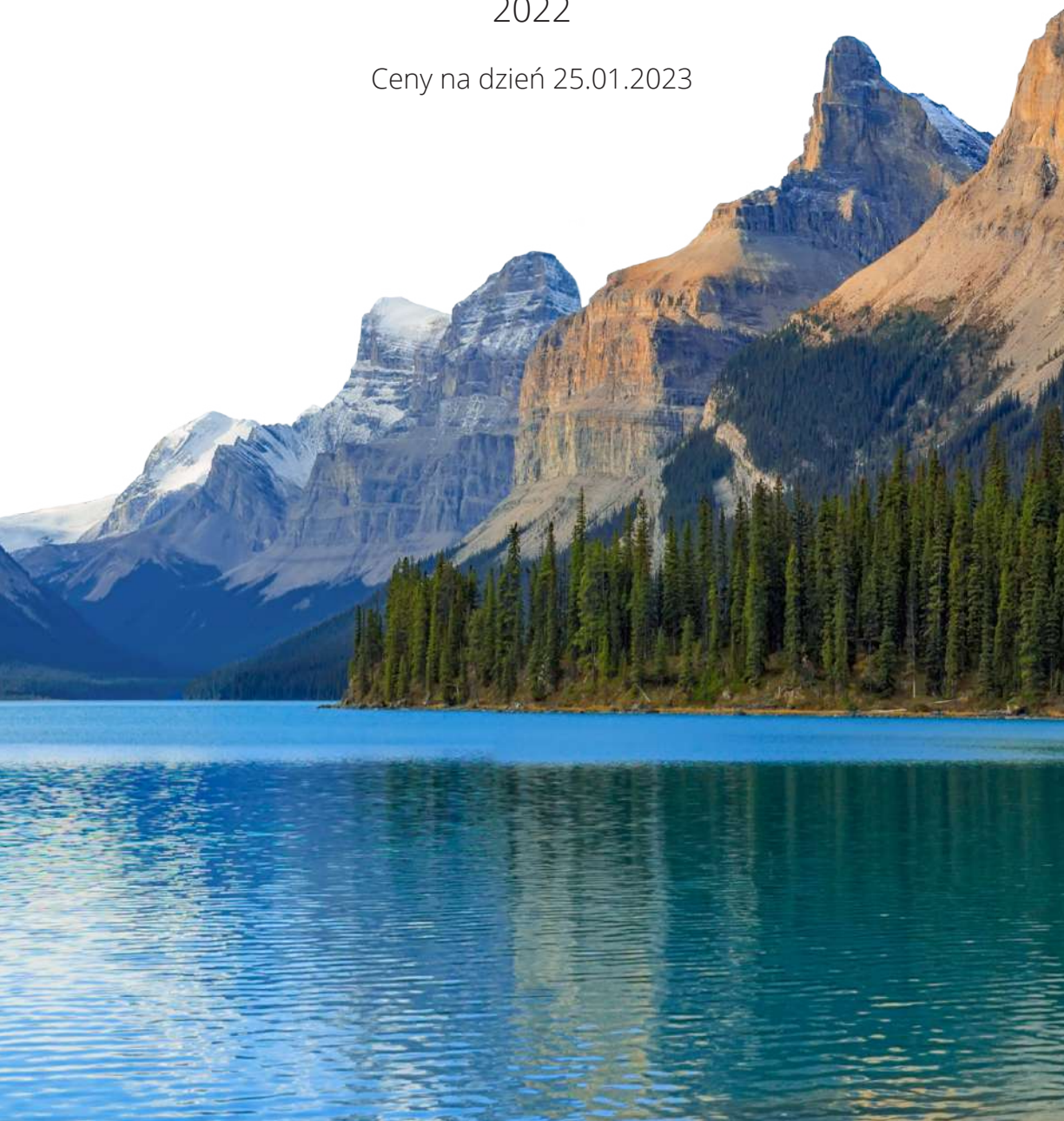

Cennik

Systemy klimatyzacji
2022

Ceny na dzień 25.01.2023





O firmie Rotenso®

Naszą misją jest dostarczanie najnowocześniejszych rozwiązań z branży klimatyzacji, wentylacji i ogrzewania, opartych o wysokowydajną, energooszczędną technologię inwerterową. Dzięki wieloletnim inwestycjom w rozwój technologii, urządzenia Rotenso należą do najbardziej innowacyjnych rozwiązań umożliwiających regulację i kontrolę temperatury w budynkach. Rotenso konsekwentnie umacnia silną pozycję dostawcy nowoczesnych, niezawodnych i przyjaznych dla środowiska systemów klimatyzacji oraz pomp ciepła powietrze-powietrzem, powietrze-woda. Każdego roku oferta Rotenso jest poszerzana o nowe jednostki, które cechują coraz lepsze parametry technologiczne oraz nowoczesny design.



Ogólnopolska sieć serwisowa



Kompletna gama produktów dopasowana do Twoich potrzeb



Wyjątkowa niezawodność



5 lat gwarancji
(Szczegółowe warunki zawarte w karcie gwarancyjnej)



Systemy klimatyzacyjne

Cokolwiek robimy, Ty zawsze jesteś w centrum. Innowacje technologiczne wykorzystujemy w trosce o zdrowie i komfort użytkownika dostarczanych przez nas systemów klimatyzacji. Wielostopniowy proces filtracji i oczyszczania powietrza tworzą system PureAIR Rotenso, który dba o zdrowe i czyste powietrze w Twoim otoczeniu. Udoskonalony tryb cichej pracy, delikatnego uwalniania powietrza rozproszonym strumieniem oraz inteligentnego sterowania jego przepływem składają się na doświadczenie komfortu pracy urządzenia, którego obecności nie dostrzeżesz. Coraz wyższa wydajność i energooszczędność naszych urządzeń jest odpowiedzią na rosnącą potrzebę racjonalizowania kosztów energii i troski o środowisko naturalne.



Dajemy Ci wszystko - maksymalnie wyposażone produkty dopasowane do Twoich potrzeb

SCOP
5,30

Ciesz się wysokim wskaźnikiem efektywności energetycznej SCOP - nawet do 5,30



Niezwykle ciche urządzenia - wysokiej klasy nowoczesna technologia zadba o Twój komfort



Steruj zdalnie swoim systemem za pomocą aplikacji i modułu WIFI SMART



Bądź pewien pracy urządzenia w ekstremalnych temperaturach - nawet do -30°C



Oddychaj zdrowo - zaawansowany, wielostopniowy system oczyszczania i filtracji powietrza



Komfort i cisza gdziekolwiek jesteś

W salonie, gdy cieszysz się chwilami relaksu.

W sypialni, kiedy rozkoszujesz się spokojnym snem.

W biurze, gdzie potrzebujesz skupienia.

Linia klimatyzatorów Rotenso obejmuje wszystkie sfery Twojego życia, od biznesu, po przestrzeń prywatną, tworząc dla Ciebie optymalne środowisko. Szeroki wachlarz urządzeń i systemów klimatyzacji Rotenso zaspokoi Twoje potrzeby bez względu na to gdzie aktualnie jesteś. Funkcje klimatyzatorów Rotenso spełniają specyficzne i odmienne wymagania dla przestrzeni publicznych i prywatnych.

1:1
SINGLE

1:2
DUAL

1:X
MULTI



C/RO/SK/@V.20230303

1:1
1:2
1:X



Rozwiązanie SINGLE 1:1

System pracy SINGLE zwany również SPLIT umożliwia podłączenie do jednego agregatu jednej dedykowanej jednostki wewnętrznej. Jednostka wewnętrzna oraz zewnętrzna stanowi parę bez możliwości rozbudowania układu o dodatkowy klimatyzator. Dostępny jest szereg możliwości modelowych i szeroki zakres mocy.

Stosując odpowiednie rozwiązanie możliwe jest bezpieczne i skuteczne grzanie nawet w temp. -30°C na zewnątrz.

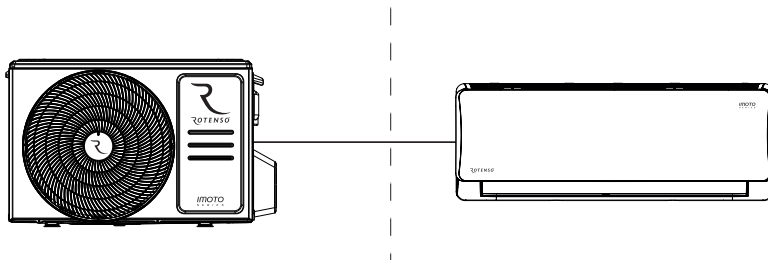

Nazwa	Jedn. wewn	Jedn. zewn	Wydajność chł. (kW)	1:1 SINGLE	1:2 DUAL	1:X MULTI	0:1 SOLO
Klimatyzatory ścienne							
Mirai	M35Xi	M35Xo	3,5	●		●	
Fresh	FH35Xi	FH35Xo	3,5	●			
Versu Cloth Caramel	VCC26Xi	VO26Xo R15	2,6	●		●	
Versu Cloth Caramel	VCC35Xi	VO35Xo R15	3,5	●		●	
Versu Cloth Stone	VCS26Xi	VO26Xo R15	2,6	●		●	
Versu Cloth Stone	VCS35Xi	VO35Xo R15	3,5	●		●	
Versu Pure	VP26Xi	VP26Xo	2,6	●		●	
Versu Pure	VP35Xi	VP35Xo	3,5	●		●	
Versu Mirror	VM26Xi	VO26Xo	2,6	●		●	
	VM35Xi	VO35Xo	3,5	●		●	
Versu Silver	VS26Wi	VS26Wo	2,6	●		●	
	VS26Xi	VO26Xo	2,6	●		●	
	VS35Xi	VO35Xo	3,5	●		●	
Versu Gold	VG26Wi	VG26Wo	2,6	●		●	
	VG26Xi	VO26Xo	2,6	●		●	
	VG35Xi	VO35Xo	3,5	●		●	
Luve	LE35Xi	LE35Xo	3,4	●			
Revio	RO26Xi	RO26Xo	2,7	●		●	
	RO35Xi	RO35Xo	3,5	●		●	
	RO50Xi	RO50Xo	5,3	●		●	
	RO70Xi	RO70Xo	7,3	●		●	
Teta	TA35Xi	TO35Xo	3,5	●			
	TA50Xi	TO50Xo	5,1	●			
Teta Mirror	TM35Xi	TO35Xo	3,5	●			
	TM50Xi	TO50Xo	5,1	●			
Elis	E26Xi R16	E26Xo R16	2,6	●			
	E26Xi R16	E26Xo R16	2,6	●			
	E26Xi R16	E026Xo R16	2,6	●			
	E35Xi R16	E35Xo R16	3,5	●			
	E35Xi R16	E035Xo R16	3,5	●			
	E50Xi R16	E50Xo R16	5,1	●			
Elis Silver	E50Xi R16	E050Xo R16	5,1	●			
	E70Xi R16	E070Xo R16	6,8	●			
	ES35Xi	E035Xo	2,6	●			
	ES35Xi	E035Xo	3,5	●			
Imoto	ES50Xi	E050Xo	5,1	●			
	ES70Xi	E070Xo	6,8	●			
	I26Xi	I26Xo	2,6	●		●	
	I35Xi	I35Xo	3,5	●		●	
Ukura	I50Xi	I50Xo	5,3	●		●	
	I70Xi	I70Xo	7,3	●		●	
	U26Xi	U26Xo	2,6	●			
	U35Xi	U35Xo	3,5	●			
Roni	U50Xi	U50Xo	5,3	●			
	U70Xi	U70Xo	7,0	●			
	R26Xi	R26Xo	2,6	●			
Roni	R35Xi	R35Xo	3,4	●			
	R50Xi	R50Xo	5,1	●			
	R70Xi	R70Xo	6,8	●			

Nazwa	Jedn. wewn	Jedn. zewn	Wydajność chl. (kW)	1:1 SINGLE	1:2 DUAL	1:X MULTI	0:1 SOLO
Klimatyzatory kasetonowe							
Tenji	T35Xi	U035Xo	3,5	●		●	
	T50Xi	U050Xo	5,3	●		●	
	T70Xi	U070Xo	7,0	●	●	●	
	T90Wi	T90Wo	8,8	●			
	T90Xi	U090Xo	8,8	●	●		
	T100Xi	U0100Xo	10,5	●			
	T120Wi	T120Wo	12,1	●			
	T120Xi	U0120Xo	12,1	●			
	T140Wi	T140Wo	14,0	●			
	T140Xi	U0140Xo	14,0	●			
T160Wi	T160Wo	15,5	●				
T160Xi	U0160Xo	15,5	●				
Klimatyzatory przypodłogowo-podsufitowe							
Jato	J50Wi	J50Wo	5,3	●			
	J50Xi	U050Xo	5,3	●	●	●	
	J70Xi	U070Xo	7,0	●	●	●	
	J90Wi	J90Wo	8,8	●			
	J100Wi	J100Wo	10,5	●			
	J100Xi	U0100Xo	10,5	●			
	J140Xi	U0140Xo	14,0	●			
	J160Xi	U0160Xo	15,8	●			
Klimatyzatory kanałowe							
Nevo	N35Xi	U035Xo	3,5	●	●	●	
	N50Xi	U050Xo	5,3	●	●	●	
	N70Xi	U070Xo	7,0	●	●	●	
	N90Wi	N90Wo	8,8	●			
	N90Xi	U090Xo	8,8	●	●		
	N100Wi	N100Wo	10,5	●			
	N100Xi	U0100Xo	10,5	●			
	N120Xi	U0120Xo	12,3	●			
	N140Xi	U0140Xo	14,0	●			
	N160Xi	U0160Xo	15,3	●			
Klimatyzatory konsolowe							
Aneru	A35Xi	A35Xo	3,5	●		●	
	A35Xi	A35Xo	5,0	●		●	
Aneru AN	AN35Xi	AN35Xo	3,5	●			
	AN50Xi	AN50Xo	5,1	●			

Kompatybilność W i X:

Brak możliwości łączenia jednostek wewnętrznych generacji W z jednostkami zewnętrznymi UNICO generacji X: 7kW - 16kW

Możliwość łączenia jednostek wewnętrznych generacji W z jednostkami zewnętrznymi UNICO generacji X: 3,5kW - 5kW



Rozwiązanie DUAL 1:2

System pracy symultanicznej umożliwia podłączenie do jednego agregatu UNICO, dwóch tych samych jednostek wewnętrznych o tej samej mocy.

Jednostki są sterowane za pomocą jednego sterownika, gdzie jedno urządzenie jest nadrzędnym i steruje pracą drugiego dlatego muszą pracować w tym samym trybie, ustawionej temperaturze oraz prędkości wentylatora.

Dzięki zastosowaniu agregatów UNICO generacji X z wbudowanym pakietem pracy całorocznej urządzenia mogą skutecznie chłodzić lub grzać nawet w temp. do -20°C na zewnątrz. Dobór i dostępne możliwości do wglądu i weryfikacji w tabeli konfiguracyjnej systemów DUAL.

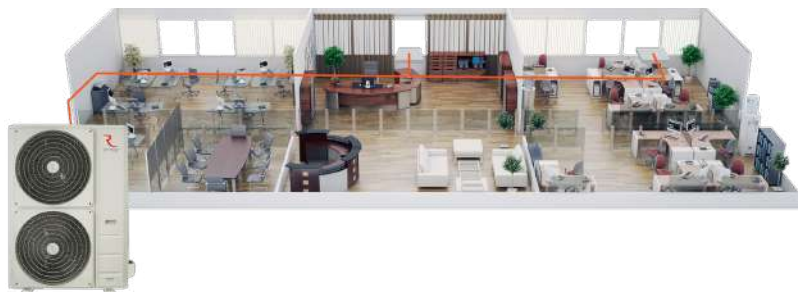
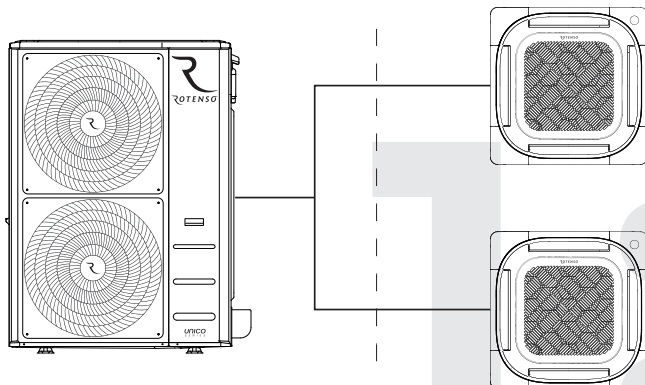

Nazwa	Jedn. wewn. (1)	Jedn. wewn. (2)	Jedn. zewn	Całkowita wydajność chłodnicza układu (kW)	1:2 DUAL
Klimatyzatory kasetonowe					
Tenji	T70Xi	T70Xi	UO140Xo	14,0	●
	T90Xi	T90Xi	UO160Xo	15,5	●
Klimatyzatory przypodłogowo-podsufitowe					
Jato	J50Xi	J50Xi	UO100Xo	10,5	●
	J70Xi	J70Xi	UO140Xo	14,0	●
Klimatyzatory kanałowe					
Nevo	N35Xi	N35Xi	UO70Xo	7,0	●
	N50Xi	N50Xi	UO100Xo	10,5	●
	N70Xi	N70Xi	UO140Xo	14,0	●
	N90Xi	N90Xi	UO160Xo	15,5	●



Rozwiązanie MULTI 1:X

System pracy MULTI umożliwia podłączenie do jednego agregatu HIRO do 5 jednostek wewnętrznych. Jednostki są sterowane indywidualnie, każda niezależnie za pomocą pilota bezprzewodowego lub sterownika przewodowego. System ten może jednocześnie grzać lub chłodzić. Dzięki zastosowaniu agregatów HIRO generacji X, z wbudowanym pakietem pracy całorocznej, urządzenia mogą skutecznie grać nawet w temp. do -20°C na zewnątrz. Dobór i dostępne możliwości konfiguracji do wglądu w tabelach konfiguracyjnych systemów MULTI.

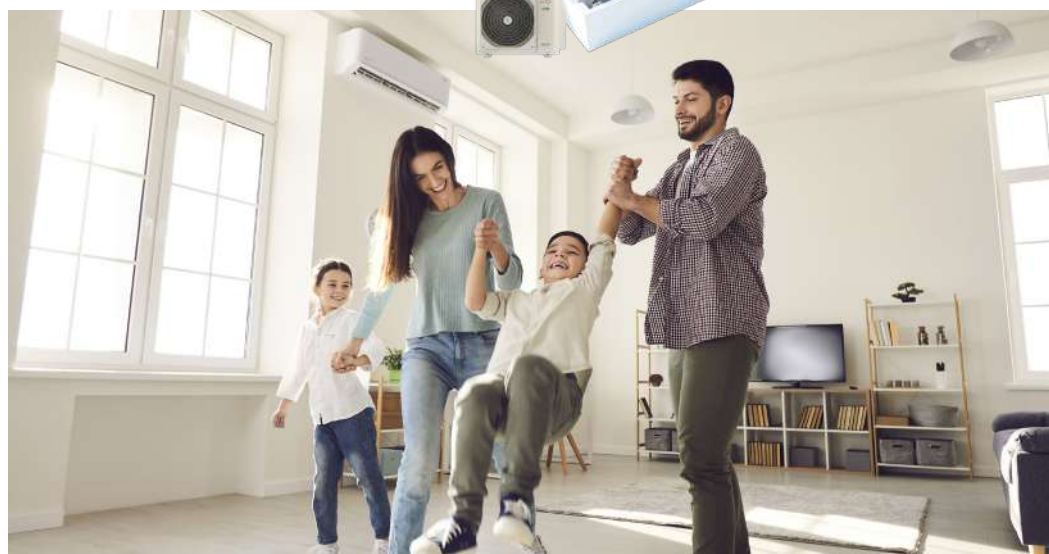
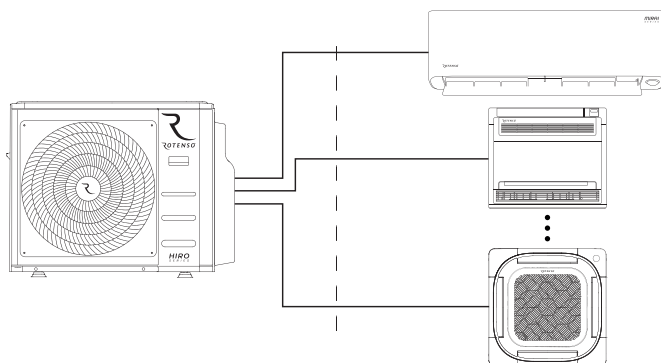

Nazwa	Jedn. wewn	Jedn. zewn	Wydajność chł. (kW)	1:1 SINGLE	1:2 DUAL	1:X MULTI	0:1 SOLO
Mirai	M35Xi	-	3,5	●		●	
Versu Cloth Caramel	VCC26Xi	VO26Xo	2,6	●		●	
Versu Cloth Caramel	VCC35Xi	VO35Xo	3,5	●		●	
Versu Cloth Stone	VCS26Xi	VO26Xo	2,6	●		●	
Versu Cloth Stone	VCS35Xi	VO35Xo	3,5	●		●	
Versu Pure	VP26Xi	VP26Xo	2,6	●		●	
Versu Pure	VP35Xi	VP35Xo	3,5	●		●	
Versu Mirror	VM26Xi	-	2,6	●		●	
	VM35Xi	-	3,5	●		●	
Versu Silver	VS26Wi	-	2,6	●		●	
	VS26Xi	-	2,6	●		●	
	VS35Wi	-	3,5	●		●	
	VS35Xi	-	3,5	●		●	
Versu Gold	VG26Wi	-	2,6	●		●	
	VG26Xi	-	2,6	●		●	
	VG35Wi	-	3,5	●		●	
	VG35Xi	-	3,5	●		●	
Revio	RO26Xi	-	2,7	●		●	
	RO35Xi	-	3,5	●		●	
	RO50Xi	-	5,3	●		●	
	RO70Xi	-	7,3	●		●	
Imoto	I21Xi	-	2,1			●	
	I26Xi	-	2,7	●		●	
	I35Xi	-	3,5	●		●	
	I50Xi	-	5,3	●		●	
	I70Xi	-	7,3	●		●	
Klimatyzatory kasetonowe							
Tenji	T21Wm	-	2,1			●	
	T21Xi	-	2,1			●	
	T26Wm	-	2,6			●	
	T26Xi	-	2,6			●	
	T35Wm	-	3,5			●	
	T35Xi	-	3,5	●		●	
	T50Xi	-	5,3	●		●	
	T70Xi	-	7,0	●	●	●	
Klimatyzatory przypodłogowo-podsufitowe							
Jato	J50Xi	-	5,3	●	●	●	
	J70Xi	-	7,0	●	●	●	
Klimatyzatory kanałowe							
Nevo	N21Xi	-	2,1			●	
	N26Xi	-	2,6			●	
	N35Xi	-	3,5	●	●	●	
	N50Xi	-	5,3	●	●	●	
	N70Xi	-	7,0	●	●	●	



Rozwiązanie SOLO 0:1

Klimatyzacja za pomocą jednego urządzenia jest odpowiedzią na potrzebę chwili. Jest idealnym rozwiązaniem, gdy nie możesz czekać na firmę instalacyjną, a także ratunkiem, gdy wspólnota mieszkaniowa lub zarząd budynku nie wyrażają zgody na montaż agregatu zewnętrznego na elewacji.

Rozwiązanie zapewni Ci natychmiastowy komfort w upalne dni, a klimatyzator będziesz mógł zabrać ze sobą wszędzie.





Nazwa	Jedn. wewn	Jedn. zewn	Wydajność chł. (kW)	1:1 SINGLE	1:2 DUAL	1:X MULTI	0:1 SOLO
Klimatyzatory chłodzące							
Orta	O26X	-	2,6				•
Giru	G26X	-	2,6				•
Klimatyzatory chłodząco-grzejące							
Zico	Z35X	-	3,5				•

Mirai

Ścienne, generacja X



Klasa energetyczna grzania



SEER 9,0
SCOP 5,3



Grzanie przy -30°C⁽¹⁾



Funkcja SMART Eye



Funkcja ogrzewania SMART 8°C i 12°C



Wbudowany pakiet zimowy



Super Jonizator iAIR



Tryb ECO eMOTO



WiFi w zestawie



Czujnik pomiaru wilgotności

Model	Wydajność chłodnicza / grzewcza (kW)	Klasa sezonowej wydajności energetycznej chłodzenie / grzanie	Jednostka wewn. / Jednostka zewn.	Cena katalogowa jednostki netto (PLN)	Cena katalogowa kompletu netto (PLN)
Mirai 3,5 kW	3,5 / 4,2	A+++ / A+++	M35Xi M35Xo	2 349 5 050	7 399

W zestawie jednostka wewnętrzna + jednostka zewnętrzna + pilot bezprzewodowy + moduł WiFi
1. Wydajność urządzenia w trybie grzania zależna od rodzaju zastosowanego systemu (Single/Multi)



NOWOŚĆ

Fresh

Ścienne, generacja X



Klasa energetyczna grzania



SEER 8,5
SCOP 4,6



Grzanie przy -22°C



Czujnik zmierzchu



Dopływ świeżego powietrza



Filtr świeżego powietrza EPA



3 x Lampa UV



Żaluzja 180°



Komfortowy nawiew Windless



WiFi w zestawie

Model	Wydajność chłodnicza / grzewcza (kW)	Klasa sezonowej wydajności energetycznej chłodzenie / grzanie	Jednostka wewn. / Jednostka zewn.	Cena katalogowa jednostki netto (PLN)	Cena katalogowa kompletu netto (PLN)
Fresh 3,5 kW	3,5 / 3,9	A+++ / A++	FH35Xi FH35Xo	1 750 4 249	5 999

W zestawie jednostka wewnętrzna + jednostka zewnętrzna + pilot bezprzewodowy + moduł WiFi



1:2 DUAL

1:X MULTI

1:1 SINGLE

NOWOŚĆ

Versu Cloth Caramel

Ścienne, generacja X



2,6 - 3,5 kW

FIRA



Klasa energetyczna grzania⁽¹⁾



SEER 8,8
SCOP 4,6⁽²⁾



Grzanie przy -22°C⁽²⁾



Wymienny panel przedni



Żaluzja obrotowa 180°



Nawiew górny kaskadowy



Nawiew dolny kaskadowy



WiFi w zestawie



Wbudowany pakiet zimowy



Tryb ECO eMOTO⁽³⁾

Model	Wydajność chłodnicza / grzewcza (kW)	Klasa sezonowej wydajności energetycznej chłodzenie / grzanie	Jednostka wewn. / Jednostka zewn.	Cena katalogowa jednostki netto (PLN)	Cena katalogowa kompletu netto (PLN)
Versu Cloth Caramel 2,6 kW	2,6 / 2,9	A+++ / A++	VCC26Xi / VO26Xo R15	2 049 / 3 150	5 199
Versu Cloth Caramel 3,5 kW	3,5 / 3,8	A+++ / A++	VCC35Xi / VO35Xo R15	2 199 / 3 200	5 399

Zdjęcia produktów mogą nieznacznie różnić się od rzeczywistych. Dokładamy wszelkich możliwych starań, aby fotografie wiernie oddawały kolorystykę urządzeń, jednak ze względu na różnice w indywidualnych ustawieniach monitora kolory te mogą się różnić od rzeczywistych.

W zestawie jednostka wewnętrzna + 1szt. panel tekstylny „Caramel” + jednostka zewnętrzna + pilot bezprzewodowy + moduł WiFi

1. Funkcja dostępna wyłącznie spod poziomu aplikacji
2. Wydajność urządzenia w trybie grzania zależna od rodzaju zastosowanego systemu (Single/Multi)
3. Parametr zależny od mocy urządzenia



NOWOŚĆ

Versu Cloth Stone

Ścienne, generacja X

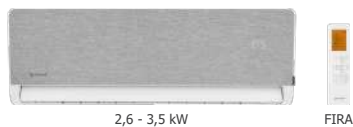

2,6 - 3,5 kW

FIRA



Klasa energetyczna grzania⁽¹⁾



SEER 8,8
SCOP 4,6⁽²⁾



Grzanie przy -22°C⁽²⁾



Wymienny panel przedni



Żaluzja obrotowa 180°



Nawiew górny kaskadowy



Nawiew dolny kaskadowy



WiFi w zestawie



Wbudowany pakiet zimowy



Tryb ECO eMOTO⁽³⁾

Model	Wydajność chłodnicza / grzewcza (kW)	Klasa sezonowej wydajności energetycznej chłodzenie / grzanie	Jednostka wewn. / Jednostka zewn.	Cena katalogowa jednostki netto (PLN)	Cena katalogowa kompletu netto (PLN)
Versu Cloth Stone 2,6 kW	2,6 / 2,9	A+++ / A++	VCS26Xi / VO26Xo R15	2 049 / 3 150	5 199
Versu Cloth Stone 3,5 kW	3,5 / 3,8	A+++ / A++	VCS35Xi / VO35Xo R15	2 199 / 3 200	5 399

Zdjęcia produktów mogą nieznacznie różnić się od rzeczywistych. Dokładamy wszelkich możliwych starań, aby fotografie wiernie oddawały kolorystykę urządzeń, jednak ze względu na różnice w indywidualnych ustawieniach monitora kolory te mogą się różnić od rzeczywistych.

W zestawie jednostka wewnętrzna + 1szt. panel tekstylny „Stone” + jednostka zewnętrzna + pilot bezprzewodowy + moduł WiFi

1. Funkcja dostępna wyłącznie spod poziomu aplikacji
2. Wydajność urządzenia w trybie grzania zależna od rodzaju zastosowanego systemu (Single/Multi)
3. Parametr zależny od mocy urządzenia



1:2 DUAL

1:X MULTI

1:1 SINGLE

Wymienne tekstylne panele magnetyczne

Akcesoria opcjonalne dla klimatyzatorów Versu Cloth

Panel magnetyczny	Nazwa	Cena katalogowa netto (PLN)
	Stone	270
	Caramel	270
	Marine	270
	Storm	270
	Coral	270
	Chrome	270
	Desert	270
	Rose	270
	Mint	270

Zdjęcia produktów mogą nieznacznie różnić się od rzeczywistych. Dokładamy wszelkich możliwych starań, aby fotografie wiernie oddawały kolorystykę urządzeń, jednak ze względu na różnice w indywidualnych ustawieniach monitora kolory te mogą się różnić od rzeczywistych.

1:2 DUAL

NOWOŚĆ

Versu Pure Ścienne, generacja X



1:X MULTI



Klasa energetyczna grzania⁽¹⁾



SEER 8,8
SCOP 4,6⁽²⁾



Grzanie przy -22°C⁽²⁾



Głośność tylko 19dB



Żaluzja obrotowa 180°



Nawiew górny kaskadowy



Nawiew dolny kaskadowy



WiFi w zestawie



Wbudowany pakiet zimowy



Tryb ECO eMOTO⁽³⁾

2,6 - 3,5 kW

FIRA

1:1 SINGLE

Model	Wydajność chłodnicza / grzewcza (kW)	Klasa sezonowej wydajności energetycznej chłodzenie / grzanie	Jednostka wewn. / Jednostka zewn.	Cena katalogowa jednostki netto (PLN)	Cena katalogowa kompletu netto (PLN)
Versu Pure 2,6 kW	2,6 / 2,9	A+++ / A++	VP26Xi VP26Xo	1 649 3 150	4 799
Versu Pure 3,5 kW	3,5 / 3,8	A+++ / A++	VP35Xi VP35Xo	1 799 3 200	4 999

Zdjęcia produktów mogą nieznacznie różnić się od rzeczywistych. Dokładamy wszelkich możliwych starań, aby fotografie wiernie oddawały kolorystykę urządzeń, jednak ze względu na różnice w indywidualnych ustawieniach monitora kolory te mogą się różnić od rzeczywistych.

- W zestawie jednostka wewnętrzna + jednostka zewnętrzna + pilot bezprzewodowy + moduł WiFi
- Funkcja dostępna wyłącznie spod poziomu aplikacji
 - Wydajność urządzenia w trybie grzania zależna od rodzaju zastosowanego systemu (Single/Multi)
 - Parametr zależny od mocy urządzenia



Versu Mirror

Ścienne, generacja X



2,6 - 5,3 kW

ANZU



Klasa energetyczna grzania⁽¹⁾



SEER 8,6
SCOP 4,6⁽²⁾



Grzanie przy -22°C⁽²⁾



Czujnik zmierzchu



Nawiew 4D eMOTO



Luksusowy panel frontowy



Super Jonizator iAIR



WiFi w zestawie



Wbudowany pakiet zimowy



Tryb ECO eMOTO⁽³⁾

Model	Wydajność chłodnicza / grzewcza (kW)	Klasa sezonowej wydajności energetycznej chłodzenie / grzanie	Jednostka wewn. / Jednostka zewn.	Cena katalogowa jednostki netto (PLN)	Cena katalogowa kompletu netto (PLN)
Versu Mirror 2,6 kW	2,6 / 2,9	A+++ / A++	VM26Xi VO26Xo	1 649 3 150	4 799
Versu Mirror 3,5 kW	3,5 / 3,8	A+++ / A++	VM35Xi VO35Xo	1 749 3 200	4 949

Zdjęcia produktów mogą nieznacznie różnić się od rzeczywistych. Dokładamy wszelkich możliwych starań, aby fotografie wiernie oddawały kolorystykę urządzeń, jednak ze względu na różnice w indywidualnych ustawieniach monitora kolory te mogą się różnić od rzeczywistych.

W zestawie jednostka wewnętrzna + jednostka zewnętrzna + pilot bezprzewodowy + moduł WiFi

1. Funkcja dostępna wyłącznie spod poziomu aplikacji
2. Wydajność urządzenia w trybie grzania zależna od rodzaju zastosowanego systemu (Single/Multi)
3. Parametr zależny od mocy urządzenia

5 LAT
GARANCJA

ATEST
PZH



1:2 DUAL

1:X MULTI

1:1 SINGLE

Versu Silver

Ścienne, generacja X

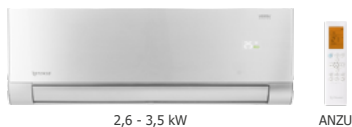

Klasa energetyczna grzania



SEER 8,6
SCOP 4,6
(1)



Grzanie przy -22°C⁽²⁾



Czujnik zmierzchu



Nawiew 4D eMOTO



Luksusowy panel frontowy



Super Jonizator iAIR



WiFi w zestawie



Wbudowany pakiet zimowy



Tryb ECO eMOTO⁽³⁾

Model	Wydajność chłodnicza / grzewcza (kW)	Klasa sezonowej wydajności energetycznej chłodzenie / grzanie	Jednostka wewn. / Jednostka zewn.	Cena katalogowa jednostki netto (PLN)	Cena katalogowa kompletu netto (PLN)
Versu Silver 2,6 kW	2,6 / 2,9	A+++ / A++	VS26Xi / VO26Xo	1 649 / 3 150	4 799
Versu Silver 3,5 kW	3,5 / 3,8	A+++ / A++	VS35Xi / VO35Xo	1 749 / 3 200	4 949

Zdjęcia produktów mogą nieznacznie różnić się od rzeczywistych. Dokładamy wszelkich możliwych starań, aby fotografie wiernie oddawały kolorystykę urządzeń, jednak ze względu na różnice w indywidualnych ustawieniach monitora kolory te mogą się różnić od rzeczywistych.

W zestawie jednostka wewnętrzna + jednostka zewnętrzna + pilot bezprzewodowy + moduł WiFi

1. Parametr zależy od mocy urządzenia
2. Wydajność urządzenia w trybie grzania zależy od rodzaju zastosowanego systemu (Single/Multi)
3. Funkcja dostępna wyłącznie z poziomu aplikacji



1:2 DUAL

1:X MULTI

1:1 SINGLE



Versu Gold Ścienne



Klasa energetyczna grzania



SEER 6,7
SCOP 4,0



Grzanie przy -20°C



Czujnik zmierzchu



Nawiew 4D eMOTO



Lüksusowy panel frontowy



Super Jonizator iAIR



Opcja WiFi¹⁾

Model	Wydajność chłodnicza / grzewcza (kW)	Klasa sezonowej wydajności energetycznej chłodzenie / grzanie	Jednostka wewn. / Jednostka zewn.	Cena katalogowa jednostki netto (PLN)	Cena katalogowa kompletu netto (PLN)
Versu Gold 2,6 kW	2,6 / 2,9	A++ / A+	VG26Wi / VG26Wo	1 199 / 2 300	3 499

Zdjęcia produktów mogą nieznacznie różnić się od rzeczywistych. Dokładamy wszelkich możliwych starań, aby fotografie wiernie oddawały kolorystykę urządzeń, jednak ze względu na różnice w indywidualnych ustawieniach monitora kolory te mogą się różnić od rzeczywistych.

Dostępność: do wyczerpania stanów magazynowych.

W zestawie jednostka wewnętrzna + jednostka zewnętrzna + pilot bezprzewodowy

1. Wymagane użycie opcjonalnego modemu WiFi



Versu Gold Ścienne, generacja X



Klasa energetyczna grzania



SEER 8,6
SCOP 4,6⁽¹⁾



Grzanie przy -22°C⁽²⁾



Czujnik zmierzchu



Nawiew 4D eMOTO



Lüksusowy panel frontowy



Super Jonizator iAIR



WiFi w zestawie



Wbudowany pakiet zimowy



Tryb ECO eMOTO⁽³⁾

Model	Wydajność chłodnicza / grzewcza (kW)	Klasa sezonowej wydajności energetycznej chłodzenie / grzanie	Jednostka wewn. / Jednostka zewn.	Cena katalogowa jednostki netto (PLN)	Cena katalogowa kompletu netto (PLN)
Versu Gold 2,6 kW	2,6 / 2,9	A+++ / A++	VG26Xi / VO26Xo	1 649 / 3 150	4 799
Versu Gold 3,5 kW	3,5 / 3,8	A+++ / A++	VG35Xi / VO35Xo	1 749 / 3 200	4 949

Zdjęcia produktów mogą nieznacznie różnić się od rzeczywistych. Dokładamy wszelkich możliwych starań, aby fotografie wiernie oddawały kolorystykę urządzeń, jednak ze względu na różnice w indywidualnych ustawieniach monitora kolory te mogą się różnić od rzeczywistych.

W zestawie jednostka wewnętrzna + jednostka zewnętrzna + pilot bezprzewodowy + moduł WiFi

1. Parametr zależny od mocy urządzenia

2. Wydajność urządzenia w trybie grzania zależna od rodzaju zastosowanego systemu (Single/Multi)

3. Funkcja dostępna wyłącznie z poziomu aplikacji



1:2 DUAL

1:X MULTI

1:1 SINGLE

NOWOŚĆ

Luve

Ścienne, generacja X



3,5 kW



GOTE



WiFi



Klasa energetyczna grzania



SEER 8,5
SCOP 4,6



Grzanie przy -22°C



Czujnik zmierzchu



Nawiew 4D eMOTO



Żaluzja 180°



Komfortowy nawiew Windless



Tryb ECO eMOTO



Funkcja ogrzewania SMART 8°C



WiFi w zestawie

Model	Wydajność chłodnicza / grzewcza (kW)	Klasa sezonowej wydajności energetycznej chłodzenie / grzanie	Jednostka wewn. / Jednostka zewn.	Cena katalogowa jednostki netto (PLN)	Cena katalogowa kompletu netto (PLN)
Luve 3,5 kW	3,5 / 3,9	A+++ / A++	LE35Xi LE35Xo	1 450 3 049	4 499

W zestawie jednostka wewnętrzna + jednostka zewnętrzna + pilot bezprzewodowy + moduł WiFi



Revio

Ścienne, generacja X



2,7 - 7,3 kW



DEFO



Klasa energetyczna grzania⁽¹⁾



SEER 8,6
SCOP 4,6⁽²⁾



Grzanie przy -25°C⁽²⁾



ECO Eye



Nawiew 4D eMOTO



REVIOlucyjnie łatwa konserwacja i montaż



Super Ionizator iAIR



WiFi w zestawie



Wbudowany pakiet zimowy



Czujnik pomiaru wilgotności

Model	Wydajność chłodnicza / grzewcza (kW)	Klasa sezonowej wydajności energetycznej chłodzenie / grzanie	Jednostka wewn. / Jednostka zewn.	Cena katalogowa jednostki netto (PLN)	Cena katalogowa kompletu netto (PLN)
Revio 2,7 kW	2,7 / 3,1	A+++ / A++	RO26Xi RO26Xo	1 449 2 950	4 399
Revio 3,5 kW	3,5 / 4,3	A+++ / A++	RO35Xi RO35Xo	1 500 2 999	4 499
Revio 5,3 kW	5,3 / 5,7	A+++ / A+	RO50Xi RO50Xo	2 250 4 699	6 949
Revio 7,3 kW	7,3 / 7,6	A+++ / A+	RO70Xi RO70Xo	2 850 5 649	8 499

W zestawie jednostka wewnętrzna + jednostka zewnętrzna + pilot bezprzewodowy + moduł WiFi

1. Parametr zależny od mocy urządzenia

2. Wydajność urządzenia w trybie grzania zależna od rodzaju zastosowanego systemu (Single/Multi)



1:2 DUAL

1:X MULTI

1:1 SINGLE

Teta

Ścienne, generacja X, R15



3,5 - 5,1 kW



GOTE



Klasa energetyczna grzania



SEER 6,1
SCOP 4,0



Grzanie przy -25°C



Nawiew 4D eMOTO



Matowa obudowa



Super Jonizator Bipolarny iAIR



11 etapów oczyszczania powietrza



LED UV



WiFi w zestawie



Tryb Windless eMOTO

Model	Wydajność chłodnicza / grzewcza (kW)	Klasa sezonowej wydajności energetycznej chłodzenie / grzanie	Jednostka wewn. / Jednostka zewn.	Cena katalogowa jednostki netto (PLN)	Cena katalogowa kompletu netto (PLN)
Teta 3,5 kW	3,5 / 3,8	A++ / A+	TA35Xi R15 TA35Xo R15	1 140 2 709	3 849
Teta 5,1 kW	5,1 / 5,1	A++ / A+	TA50Xi R15 TA50Xo R15	1 684 3 915	5 599

W zestawie jednostka wewnętrzna + jednostka zewnętrzna + pilot bezprzewodowy + moduł WiFi



NOWOŚĆ

Teta

Ścienne, generacja X, R16



3,5 - 5,1 kW



GOTE



Klasa energetyczna grzania



SEER 6,1
SCOP 4,0



Grzanie przy -25°C



Nawiew 4D eMOTO



Matowa obudowa



Super Jonizator Bipolarny iAIR



11 etapów oczyszczania powietrza



LED UV



WiFi w zestawie



Tryb Windless eMOTO

Model	Wydajność chłodnicza / grzewcza (kW)	Klasa sezonowej wydajności energetycznej chłodzenie / grzanie	Jednostka wewn. / Jednostka zewn.	Cena katalogowa jednostki netto (PLN)	Cena katalogowa kompletu netto (PLN)
Teta 3,5 kW	3,5 / 3,8	A+++ / A++	TA35Xi R16 TO35Xo R16	1 149 2 750	3 899
Teta 5,3 kW	5,1 / 5,8	A+++ / A++	TA50Xi R16 TO50Xo R16	1 699 4 100	5 799

W zestawie jednostka wewnętrzna + jednostka zewnętrzna + pilot bezprzewodowy + moduł WiFi



1:2 DUAL

1:X MULTI

1:1 SINGLE

NOWOŚĆ

Teta Mirror

Ścienne, generacja X



3,5 - 5,3 kW

GOTE



Klasa energetyczna grzania



SEER 6,1
SCOP 4,0



Grzanie przy -25°C



Nawiew 4D eMOTO



Matowa obudowa



Super Jonizator Bipolarny iAIR



11 etapów oczyszczania powietrza



LED UV



WiFi w zestawie



Tryb Windless eMOTO

Model	Wydajność chłodnicza / grzewcza (kW)	Klasa sezonowej wydajności energetycznej chłodzenie / grzanie	Jednostka wewn. / Jednostka zewn.	Cena katalogowa jednostki netto (PLN)	Cena katalogowa kompletu netto (PLN)
Teta Mirror 3,5 kW	3,5 / 3,8	A+++ / A++	TM35Xi R16 TO35Xo R16	1 249 2 750	3 999
Teta Mirror 5,3 kW	5,1 / 5,8	A+++ / A++	TM50Xi R16 TO50Xo R16	1 999 4 100	6 099

W zestawie jednostka wewnętrzna + jednostka zewnętrzna + pilot bezprzewodowy + moduł WiFi



NOWOŚĆ

Elis Silver

Ścienne, generacja X



2,6 - 6,8 kW

GOTE



Klasa energetyczna grzania



SEER 6,1
SCOP 4,0



Grzanie przy -20°C



Nawiew 4D eMOTO



Lukusowy panel frontowy



Antykorozyjne pozłacane lamele



WiFi w zestawie



7 filtrów



9 etapów oczyszczania powietrza

Model	Wydajność chłodnicza / grzewcza (kW)	Klasa sezonowej wydajności energetycznej chłodzenie / grzanie	Jednostka wewn. / Jednostka zewn.	Cena katalogowa jednostki netto (PLN)	Cena katalogowa kompletu netto (PLN)
Elis Silver 2,6 kW	2,6 / 2,6	A++ / A+	ES26Xi R16 EO26Xo R16	839 2 010	2 849
Elis Silver 3,4 kW	3,4 / 3,4	A++ / A+	ES35Xi R16 EO35Xo R16	874 2 075	2 949
Elis Silver 5,1 kW	5,1 / 5,1	A++ / A+	ES50Xi R15 EO50Xo R15	1 304 3 295	4 599
Elis Silver 6,8 kW	6,8 / 6,9	A++ / A+	ES70Xi R15 EO70Xo R15	1 850 3 749	5 599

W zestawie jednostka wewnętrzna + jednostka zewnętrzna + pilot bezprzewodowy + moduł WiFi
1. Parametr zależny od mocy urządzenia



1:2 DUAL

1:X MULTI

1:1 SINGLE

Elis

Ścienne, seria X



2,6 - 6,8 kW



GOTE



Klasa energetyczna grzania



SEER 6,6
SCOP 4,0
(1)



Grzanie przy -20°C



Nawiew 4D eMOTO



Luksusowy panel frontowy



Antykorozyjne pozłacane lamele



WiFi w zestawie



7 filtrów



9 etapów oczyszczania powietrza

Model	Wydajność chłodnicza / grzewcza (kW)	Klasa sezonowej wydajności energetycznej chłodzenie / grzanie	Jednostka wewn. / Jednostka zewn.	Cena katalogowa jednostki netto (PLN)	Cena katalogowa kompletu netto (PLN)
Elis 2,6 kW	2,6 / 2,6	A++ / A+	E26Xi R15 / E26Xo R15	839 / 2 010	2 849
	2,6 / 2,6	A++ / A+	E26Xi R16 / E26Xo R16	839 / 2 010	2 849
	2,6 / 2,6	A++ / A+	E26Xi R16 / EO26Xo R16	839 / 2 010	2 849
Elis 3,4 kW	3,4 / 3,4	A++ / A+	E35Xi R16 / E35Xo R16	874 / 2 075	2 949
	3,4 / 3,4	A++ / A+	E35Xi R16 / EO35Xo R16	874 / 2 075	2 949
Elis 5,1 kW	5,1 / 5,1	A++ / A+	E50Xi R15 / E50Xo R15	1 304 / 3 295	4 599
	5,1 / 5,1	A++ / A+	E50Xi R15 / EO50Xo R15	1 304 / 3 295	4 599
Elis 6,8 kW	6,8 / 6,9	A++ / A+	E70Xi R15 / EO70Xo R15	1 850 / 3 749	5 599

W zestawie jednostka wewnętrzna + jednostka zewnętrzna + pilot bezprzewodowy + modem WiFi
1. Parametr zależy od mocy urządzenia



1:2 DUAL

1:X MULTI

1:1 SINGLE

Imoto

Ścienne, generacja X



2,6 - 7,3 kW



ANZU



Klasa energetyczna grzania (1)



SEER 9,3
SCOP 4,6 (1)



Grzanie przy -22°C(2)



3 filtry



Nawiew 4D eMOTO



Funkcja ogrzewania SMART 8°C



Antykorozyjne pozłacane lamele



WiFi w zestawie



Wbudowany pakiet zimowy



Super Jonizator IAIR

Model	Wydajność chłodnicza / grzewcza (kW)	Klasa sezonowej wydajności energetycznej chłodzenie / grzanie	Jednostka wewn. / Jednostka zewn.	Cena katalogowa jednostki netto (PLN)	Cena katalogowa kompletu netto (PLN)
Imoto 2,6 kW	2,6 / 2,9	A+++ / A++	I26Xi / I26Xo	1 199 / 2 500	3 699
Imoto 3,5 kW	3,5 / 3,8	A+++ / A++	I35Xi / I35Xo	1 249 / 2 650	3 899
Imoto 5,3 kW	5,3 / 5,6	A++ / A+	I50Xi / I50Xo	1 699 / 4 100	5 799
Imoto 7,3 kW	7,3 / 7,5	A++ / A+	I70Xi / I70Xo	2 199 / 4 800	6 999

W zestawie jednostka wewnętrzna + jednostka zewnętrzna + pilot bezprzewodowy + modem WiFi

1. Parametr zależny od mocy urządzenia

2. Wydajność urządzenia w trybie grzania zależna od rodzaju zastosowanego systemu (Single/Multi)



1:2 DUAL

1:X MULTI

1:1 SINGLE

Ukura

Ścienne, seria X



Klasa energetyczna grzania



SEER 7,4
SCOP 4,0
(1)



Grzanie przy -20°C



3 filtry



Nawiew 4D eMOTO



Funkcja ogrzewania SMART 8°C



Antykorozyjne połączenie lamele



WiFi w zestawie



Super Jonizator IAIR

Model	Wydajność chłodnicza / grzewcza (kW)	Klasa sezonowej wydajności energetycznej chłodzenie / grzanie	Jednostka wewn. / Jednostka zewn.	Cena katalogowa jednostki netto (PLN)	Cena katalogowa kompletu netto (PLN)
Ukura 2,6 kW	2,6 / 2,9	A++ / A+	U26Xi / U26Xo	764 / 1 885	2 649
Ukura 3,5 kW	3,5 / 3,8	A++ / A+	U35Xi / U35Xo	824 / 1 945	2 769
Ukura 5,3 kW	5,3 / 5,6	A++ / A+	U50Xi / U50Xo	1 244 / 3 105	4 349
Ukura 7,0 kW	7,0 / 7,3	A++ / A+	U70Xi / U70Xo	1 939 / 3 760	5 699

W zestawie jednostka wewnętrzna + jednostka zewnętrzna + pilot bezprzewodowy + modem WiFi
1. Parametr zależy od mocy urządzenia



Roni

Ścienne, generacja X



Klasa energetyczna grzania



SEER 6,3
SCOP 4,0
(1)



Grzanie przy -20°C



7 filtrów



8 etapów oczyszczania powietrza



Nawiew 4D eMOTO



WiFi w zestawie



Antykorozyjne połączenie lamele

Model	Wydajność chłodnicza / grzewcza (kW)	Klasa sezonowej wydajności energetycznej chłodzenie / grzanie	Jednostka wewn. / Jednostka zewn.	Cena katalogowa jednostki netto (PLN)	Cena katalogowa kompletu netto (PLN)
Roni 2,6 kW	2,6 / 2,6	A++ / A+	R26Xi / R26Xo	709 / 1 690	2 399
Roni 3,4 kW	3,4 / 3,4	A++ / A+	R35Xi / R35Xo	750 / 1 749	2 499
Roni 5,1 kW	5,1 / 5,1	A++ / A+	R50Xi / R50Xo	1 224 / 2 775	3 999
Roni 6,8 kW	6,8 / 6,9	A++ / A+	R70Xi / R70Xo	1 524 / 3 675	5 199

W zestawie jednostka wewnętrzna + jednostka zewnętrzna + pilot bezprzewodowy + modem WiFi
1. Parametr zależy od mocy urządzenia



1:2 DUAL

1:X MULTI

1:1 SINGLE

Orta

Jednostka przenośna, generacja X
chłodząca



2,6 kW



PAKO



Klasa energetyczna chłodzenia



EER 2,6



Super cicha praca, tylko 43dB



Filtr elektrostatyczny HD IAIR



Antykorozyjne pozłacane lamele



Opcja dodatkowych filtrów



Programator czasowy



Automatyczne odparowanie



WiFi w zestawie

Model	Wydajność chłodnicza / grzewcza (kW)	Współczynnik efektywności energetycznej chłodzenie / grzanie	Jednostka wewn.	Cena katalogowa jednostki netto (PLN)
Orta 2,6 kW	2,6 / -	A / -	O26X	2 099

W zestawie jednostka przenośna + pilot bezprzewodowy + modem WiFi + akcesoria montażowe



Zico

Jednostka przenośna, generacja X
chłodząco-grzewczą



3,5 kW



PAKO



Klasa energetyczna grzania



EER 2,6



Filtr elektrostatyczny HD IAIR



Antykorozyjne pozłacane lamele



Opcja dodatkowych filtrów



Programator czasowy



Automatyczne odparowanie



Automatyczna żaluzja



WiFi w zestawie

Model	Wydajność chłodnicza / grzewcza (kW)	Współczynnik efektywności energetycznej chłodzenie / grzanie	Jednostka wewn.	Cena katalogowa jednostki netto (PLN)
Zico 3,5 kW	3,5 / 2,9	A / A+	Z35X	1 999

W zestawie jednostka przenośna + pilot bezprzewodowy + modem WiFi + akcesoria montażowe



Giru

Jednostka przenośna,
chłodząca



2,7 kW



MAZE



Klasa energetyczna chłodzenia



EER 2,8⁽¹⁾



Filtr elektrostatyczny HD iAIR



Antykorozyjne pozłacane lamele



Opcja dodatkowych filtrów



Programator czasowy



Automatyczne odprowadzenie



Automatyczna żaluzja

Model	Wydajność chłodnicza / grzewcza (kW)	Współczynnik efektywności energetycznej chłodzenie / grzanie	Jednostka wewn.	Cena katalogowa jednostki netto (PLN)
Giru 2,7 kW	2,7 / -	A / -	G26W	1 649

W zestawie jednostka przenośna + pilot bezprzewodowy + akcesoria montażowe
1. Parametr zależny od mocy urządzenia



Giru

Jednostka przenośna, generacja X
chłodząca



2,7 kW



PAKO



Klasa energetyczna chłodzenia



EER 2,6⁽¹⁾



Filtr elektrostatyczny HD iAIR



Antykorozyjne pozłacane lamele



Opcja dodatkowych filtrów



Programator czasowy



Automatyczne odprowadzenie



Automatyczna żaluzja



WiFi w zestawie

Model	Wydajność chłodnicza / grzewcza (kW)	Współczynnik efektywności energetycznej chłodzenie / grzanie	Jednostka wewn.	Cena katalogowa jednostki netto (PLN)
Giru 2,7 kW	2,7 / -	A / -	G26X	1 649

W zestawie jednostka przenośna + pilot bezprzewodowy + modem WiFi + akcesoria montażowe
1. Parametr zależny od mocy urządzenia



Aero

Oczyszczacz powietrza



A60W



Filtr biologiczny Zeolite iAIR



Filtr nanokrystaliczny nanoCrystal iAIR



Filtr Cold Nano iAIR



Filtr z aktywnym węglem iAIR



Super Jonizator iAIR



Filtr antybakteryjny EPA iAIR



Funkcja SMART WIFI



Wskaźnik jakości powietrza



Wyświetlacz LCD poziomu stężenia cząstek PM2.5

Model	Rekomendowana wielkość pomieszczenia (m ²)	Wskaźnik emisji czystego powietrza - CADR (m ³ /h)	Cena katalogowa jednostki netto (PLN)
A60W	10 - 120	600	1 749

W zestawie oczyszczacz powietrza Aero + zestaw filtrów



Qube

Oczyszczacz powietrza



Q35W



REVO



Funkcja nawilżacza powietrza



Filtr nanokrystaliczny nanoCrystal iAIR



Filtr wodny H2O piuR iAIR



Super Jonizator iAIR



Filtr antybakteryjny EPA iAIR



Lampa UV



Funkcja SMART WIFI



Wskaźnik jakości powietrza



Wyświetlacz LCD poziomu stężenia cząstek PM2.5

Model	Rekomendowana wielkość pomieszczenia (m ²)	Wskaźnik emisji czystego powietrza - CADR (m ³ /h)	Cena katalogowa jednostki netto (PLN)
Q35W	10 - 85	420	1 649

W zestawie oczyszczacz powietrza Qube + zestaw filtrów + pilot



Ione

Oczyszczacz powietrza



I31W



Funkcja nawilżacza powietrza



Filtr wodny H2O plus iAIR



Filtr Cold Nano iAIR



Super Jonizator iAIR



Filtr antybakteryjny EPA iAIR



Tryb super cichy eMOTO



Szeroki kąt nawiewu eMOTO



Funkcja SMART WiFi



Wyświetlacz LCD poziomu stężenia cząstek PM2.5

Model	Rekomendowana wielkość pomieszczenia (m ²)	Wskaźnik emisji czystego powietrza - CADR (m ³ /h)	Cena katalogowa jednostki netto (PLN)
I31W	10 - 70	310	1 049

W zestawie oczyszczacz powietrza Ione + zestaw filtrów



Piura

Oczyszczacz powietrza



P22V



REVO



Filtr z akt. węglem oraz powłoką z jonów srebra iAIR



Super Jonizator iAIR



Filtr antybakteryjny EPA iAIR



Lampa UV



Filtr elektrostatyczny HD iAIR



Tryb super cichy eMOTO



Szeroki kąt nawiewu eMOTO



Wskaźnik jakości powietrza



Programator czasowy

Model	Rekomendowana wielkość pomieszczenia (m ²)	Wskaźnik emisji czystego powietrza - CADR (m ³ /h)	Cena katalogowa jednostki netto (PLN)
P22V	10 - 60	220	749

W zestawie oczyszczacz powietrza Piura + zestaw filtrów + pilot



Wint

Oczyszczacz powietrza



W24W

REVO



Filtr Cold Nano iAIR



Filtr z aktywnym węglem iAIR



Super Jonizator iAIR



Filtr antybakteryjny EPA iAIR



Lampa UV



Tryb super cichy eMOTO



Szeroki kąt nawiewu eMOTO



Wskaźnik jakości powietrza



Wyświetlacz LCD poziomu stężenia cząstek PM2.5

Model	Rekomendowana wielkość pomieszczenia (m ²)	Wskaźnik emisji czystego powietrza - CADR (m ³ /h)	Cena katalogowa jednostki netto (PLN)
W24W	10 - 50	240	549

W zestawie oczyszczacz powietrza Wint + zestaw filtrów + pilot

2 LATA
GWARANCJA

Cleo

Oczyszczacz powietrza



C15W



Filtr Cold Nano iAIR



Filtr z aktywnym węglem iAIR



Super Jonizator iAIR



Filtr antybakteryjny EPA iAIR



Filtr elektrostatyczny HD iAIR



Tryb super cichy eMOTO



Programator czasowy



Funkcja snu

Model	Rekomendowana wielkość pomieszczenia (m ²)	Wskaźnik emisji czystego powietrza - CADR (m ³ /h)	Cena katalogowa jednostki netto (PLN)
C15W	4 - 22	218	349

W zestawie oczyszczacz powietrza Cleo + filtr kompozytowy

2 LATA
GWARANCJA

Dorai

Osuszacze powietrza, generacja X



D16X - D20X



D30X



Wydajność osuszania do 30L/24h



Pojemność zbiornika do 4,7L



Filtr elektrostatyczny HD IAIR



Antykorozyjne postaciane lamele



Opcja dodatkowych filtrów



Programator czasowy



WiFi w zestawie⁽¹⁾



Super Jonizator IAIR⁽¹⁾

Model	Rekomendowana wielkość pomieszczenia (m ²)	Wydajność osuszania (30°C/80% RH) / (27°C/60% RH) (l/24h)	Pojemność zbiornika (l)	Cena katalogowa jednostki netto (PLN)
D16X	29 - 44	16 / 9	3,0	769
D20X	37 - 52	20 / 10	3,0	799
D30X	58 - 73	30 / 16	4,7	949

1. Funkcja dostępna w modelu D16X i D20X

2 LATA
GWARANCJA



1:2 DUAL

1:X MULTI

1:1 SINGLE

Dowolny kolor RAL panelu dostępny na zamówienie indywidualne



Tenji

Kasetonowe



8,8 - 15,5 kW



MAZE



Klasa energetyczna grzania (1)



SEER 6,5
SCOP 4,0 (1)



Filtr elektrostyczny HD IAIR



Funkcja ogrzewania SMART 8°C



Antykorozyjne połączone lamelle



Opcja doprowadzenia świeżego powietrza



Nawiew powietrza 4-stronny



Wbudowana pętka skroplin



Grzanie przy -15°C



Opcja dodatkowych filtrów

Model	Wydajność chłodnicza / grzewcza (kW)	Klasa sezonowej wydajności energetycznej chłodzenie / grzanie	Jednostka wewn. / Jednostka zewn. / Panel	Cena katalogowa jednostki netto (PLN)	Cena katalogowa kompletu netto (PLN)
Tenji 8,8 kW	8,8 / 9,7	A++ / A	T90Wi / T90Wo / TSCW2p	2 099 / 5 450 / 550	8 099
Tenji 10,5 kW	10,5 / 11,1	A++ / A+	T100Wi / T100Wo / TSCW2p	3 599 / 6 900 / 550	11 049
Tenji 15,5 kW	15,5 / 18,2	A++ / A+	T160Wi / T160Wo / TSCW2p	4 299 / 9 200 / 550	14 049

W zestawie jednostka wewnętrzna + jednostka zewnętrzna + pilot bezprzewodowy + panel maskujący
Dostępność: do wyczerpania stanów magazynowych.

1. Parametr zależny od mocy urządzenia



1:2 DUAL

1:X MULTI

1:1 SINGLE



Dowolny kolor RAL panelu dostępny na zamówienie indywidualne



Tenji

Kasetonowe, generacja X



ANZU



3,5 - 5,3 kW



7,0 - 15,5 kW



SETU



Klasa energetyczna grzania



SEER 6,6
SCOP 4,1⁽¹⁾



Filtr elektrostyczny HD IAIR



Funkcja ogrzewania SMART 8°C



Antykorozyjne pozłacane lamele



Opcja doprowadzenia świeżego powietrza⁽²⁾



Nawiew powietrza 4-stronny⁽³⁾



Wbudowana pompka skroplin



Grzanie przy -20°C



Opcja dodatkowych filtrów



Indywidualne sterowanie żaluzjami⁽²⁾



Nawiew powietrza 360°⁽²⁾



Styły pilot bezprzewodowy



Wbudowany pakiet zimowy



WiFi w zestawie⁽²⁾



Wbudowany wyświetlacz LCD⁽²⁾



Czujnik pomiaru wilgotności⁽²⁾

Model	Wydajność chłodnicza / grzewcza (kW)	Klasa sezonowej wydajności energetycznej chłodzenie / grzanie	Jednostka wewn. / Jednostka zewn. / Panel	Cena katalogowa jednostki netto (PLN)	Cena katalogowa kompletu netto (PLN)
Tenji 3,5 kW	3,5 / 3,8	A++ / A+	T35Xi U035Xo TCCX2p	1 949 4 000 250	6 199
Tenji 5,3 kW	5,3 / 5,6	A++ / A+	T50Xi U050Xo TCCX2p	2 149 4 600 250	6 999
Tenji 7,0 kW	7,0 / 7,6	A++ / A+	T70Xi U070Xo TSCX2p	2 649 5 800 550	8 999
Tenji 8,8 kW	8,8 / 9,4	A++ / A+	T90Xi U090Xo TSCX2p	3 049 7 300 550	10 899
Tenji 10,5 kW	10,5 / 11,1	A++ / A+	T100Xi U0100Xo TSCX2p	4 049 9 400 550	13 999
Tenji 12,1 kW	12,1 / 13,5	A++ / A+	T120Xi U0120Xo TSCX2p	4 649 11 300 550	16 499
Tenji 14,0 kW	14,0 / 16,1	A++ / A+	T140Xi U0140Xo TSCX2p	4 749 11 500 550	16 799
Tenji 15,5 kW	15,5 / 18,2	A++ / A+	T160Xi U0160Xo TSCX2p	4 849 12 400 550	17 799

W zestawie jednostka wewnętrzna + jednostka zewnętrzna + pilot bezprzewodowy + panel maskujący

Dostępne konfiguracje układów Single, Dual i Multi do weryfikacji na stronach 4-9

1. Funkcja dostępna w modelach: T35Xi-50Xi

2. Funkcja dostępna w modelach: T70Xi-160Xi

3. Parametr zależny od mocy urządzenia



1:2 DUAL

1:X MULTI

1:1 SINGLE

Jato

Przypodłogowo-podsufitowe



5,3 - 10,5 kW



MAZE



Klasa energetyczna grzania⁽¹⁾



SEER 6,5
SCOP 4,0⁽¹⁾



Filtr elektrostatyczny HD IAIR



Funkcja ogrzewania SMART 8°C



Antykorozyjne pozłacane lamele



Montaż w pionie i poziomie



Opcja dodatkowych filtrów



Grzanie przy -15°C

Model	Wydajność chłodnicza / grzewcza (kW)	Klasa sezonowej wydajności energetycznej chłodzenie / grzanie	Jednostka wewn. / Jednostka zewn.	Cena katalogowa jednostki netto (PLN)	Cena katalogowa kompletu netto (PLN)
Jato 5,3 kW	5,3 / 5,6	A++ / A+	J50Wi / J50Wo	1 499 / 3 900	5 399
Jato 10,5 kW	10,5 / 11,1	A++ / A+	J100Wi / J100Wo	3 299 / 7 900	11 199

W zestawie jednostka wewnętrzna + jednostka zewnętrzna + pilot bezprzewodowy
Dostępne konfiguracje układów Single, Dual i Multi do weryfikacji na stronach 4-9
Dostępność: do wyczerpania stanów magazynowych.

1. Parametr zależy od mocy urządzenia



Jato

Przypodłogowo-podsufitowe, generacja X



5,3 - 15,8 kW



SETU



Klasa energetyczna grzania



SEER 6,4
SCOP 4,1⁽¹⁾



Filtr elektrostatyczny HD IAIR



Funkcja ogrzewania SMART 8°C



Antykorozyjne pozłacane lamele



Montaż w pionie i poziomie



Opcja dodatkowych filtrów



Grzanie przy -20°C



Stylny pilot bezprzewodowy



Wbudowany pakiet zimowy

Model	Wydajność chłodnicza / grzewcza (kW)	Klasa sezonowej wydajności energetycznej chłodzenie / grzanie	Jednostka wewn. / Jednostka zewn.	Cena katalogowa jednostki netto (PLN)	Cena katalogowa kompletu netto (PLN)
Jato 5,3 kW	5,3 / 5,6	A++ / A+	J50Xi / UO50Xo	2 299 / 4 600	6 899
Jato 7,0 kW	7,0 / 7,6	A++ / A+	J70Xi / UO70Xo	3 699 / 5 800	9 499
Jato 10,5 kW	10,5 / 11,1	A++ / A+	J100Xi / UO100Xo	5 199 / 9 400	14 599
Jato 14,0 kW	14,0 / 16,1	A++ / A+	J140Xi / UO140Xo	5 299 / 11 500	16 799
Jato 15,8 kW	15,8 / 18,2	A++ / A+	J160Xi / UO160Xo	5 399 / 12 400	17 799

W zestawie jednostka wewnętrzna + jednostka zewnętrzna + pilot bezprzewodowy
Dostępne konfiguracje układów Single, Dual i Multi do weryfikacji na stronach 4-9
1. Parametr zależy od mocy urządzenia



1:2 DUAL

1:X MULTI

1:1 SINGLE

Nevo

Kanałowe



10,5 kW



SAVA



Klasa energetyczna grzania



SEER 6,5
SCOP 4,0 (1)



Filtr elektrostatyczny HD IAIR



Funkcja ogrzewania SMART 8°C



Antykorozyjne pozłacane lamele



Stylowy sterownik przewodowy



ESP do 160Pa



Opcja dodatkowych filtrów



Grzanie przy -15°C

Model	Wydajność chłodnicza / grzewcza (kW)	Klasa sezonowej wydajności energetycznej chłodzenie / grzanie	Jednostka wewn. / Jednostka zewn.	Cena katalogowa jednostki netto (PLN)	Cena katalogowa kompletu netto (PLN)
Nevo 10,5 kW	10,5 / 11,1	A++ / A+	N100Wi / N100Wo	3 499 / 8 100	11 599

W zestawie jednostka wewnętrzna + jednostka zewnętrzna + sterownik ścienny

Dostępność: do wyczerpania stanów magazynowych.

1. Parametr zależy od mocy urządzenia



3,5 - 7,0 kW

Nevo

Kanałowe, generacja X



8,8 - 15,3 kW



SAVA



Klasa energetyczna grzania



SEER 6,5
SCOP 4,0 (1)



Filtr elektrostatyczny HD IAIR



Funkcja ogrzewania SMART 8°C



Antykorozyjne pozłacane lamele



Stylowy sterownik przewodowy



ESP do 160Pa



Opcja dodatkowych filtrów



Grzanie przy -20°C



Wbudowany pakiet zimowy

Model	Wydajność chłodnicza / grzewcza (kW)	Klasa sezonowej wydajności energetycznej chłodzenie / grzanie	Jednostka wewn. / Jednostka zewn.	Cena katalogowa jednostki netto (PLN)	Cena katalogowa kompletu netto (PLN)
Nevo 3,5 kW	3,5 / 3,8	A++ / A+	N35Xi / UO35Xo	2 199 / 4 000	6 199
Nevo 5,3 kW	5,3 / 5,9	A++ / A+	N50Xi / UO50Xo	2 299 / 4 600	6 899
Nevo 7,0 kW	7,0 / 7,6	A++ / A+	N70Xi / UO70Xo	2 899 / 5 800	8 699
Nevo 8,8 kW	8,8 / 9,4	A++ / A+	N90Xi / UO90Xo	4 499 / 7 300	11 799
Nevo 10,5 kW	10,5 / 11,1	A++ / A+	N100Xi / UO100Xo	5 299 / 9 400	14 699
Nevo 12,3 kW	12,3 / 13,5	A++ / A+	N120Xi / UO120Xo	5 499 / 11 300	16 799
Nevo 14,0 kW	14,0 / 16,1	A++ / A+	N140Xi / UO140Xo	5 499 / 11 500	16 999
Nevo 15,3 kW	15,3 / 18,2	A++ / A+	N160Xi / UO160Xo	5 599 / 12 400	17 999

W zestawie jednostka wewnętrzna + jednostka zewnętrzna + sterownik ścienny

Dostępne konfiguracje układów Single, Dual i Multi do weryfikacji na stronach 4-9

1. Parametr zależy od mocy urządzenia



1:2 DUAL

1:X MULTI

1:1 SINGLE

NOWOŚĆ

Aneru

Konsolowe, generacja X



3,5 - 5,1 kW



SETU



Klasa energetyczna grzania



SEER 7,3
SCOP 4,0



Filtr elektrostatyczny HD iAIR



Super Jonizator iAIR



Funkcja ogrzewania SMART 8°C (1)



Tryb ECO eMOTO



Grzanie przy -20°C



Czujnik pomiaru wilgotności



Wbudowany pakiet zimowy



WiFi w zestawie

Model	Wydajność chłodnicza / grzewcza (kW)	Klasa sezonowej wydajności energetycznej chłodzenie / grzanie	Jednostka wewn. / Jednostka zewn.	Cena katalogowa jednostki netto (PLN)	Cena katalogowa kompletu netto (PLN)
Aneru 3,5 kW	3,5 / 3,8	A++ / A+	A35Xi A35Xo	2 049 3 950	5 999
Aneru 5,0 kW	5,0 / 5,3	A++ / A+	A50Xi A50Xo	2 249 5 550	7 799

W zestawie jednostka wewnętrzna + jednostka zewnętrzna + pilot bezprzewodowy

1. Funkcja niedostępna w systemie multi split



1:2 DUAL

1:X MULTI

1:1 SINGLE

NOWOŚĆ

Aneru AN

Konsolowe, generacja X



3,5 - 5,1 kW



GOTE



Klasa energetyczna grzania



SEER 6,1
SCOP 4,0



Filtr elektrostatyczny HD iAIR



Funkcja ogrzewania SMART 8°C



Antykorozyjne pozłacane lamelki



Opcja dodatkowych filtrów



Grzanie przy -20°C



Stylowy pilot bezprzewodowy



Wbudowany pakiet zimowy



WiFi w zestawie

Model	Wydajność chłodnicza / grzewcza (kW)	Klasa sezonowej wydajności energetycznej chłodzenie / grzanie	Jednostka wewn. / Jednostka zewn.	Cena katalogowa jednostki netto (PLN)	Cena katalogowa kompletu netto (PLN)
Aneru 3,5 kW	3,5 / 3,9	A++ / A+	AN35Xi AN35Xo	1 349 3 150	4 499
Aneru 5,1 kW	5,1 / 5,1	A++ / A+	AN50Xi AN50Xo	1 839 3 960	5 799

W zestawie jednostka wewnętrzna + jednostka zewnętrzna + pilot bezprzewodowy



Unico

Uniwersalne agregaty split z wbudowaną grzałką tacy ociekowej i karteru sprężarki seria X



3,5 - 5,3 kW



7,0 kW



8,8 - 12,1 kW



14,0 - 15,5 kW



Szeroki typoszereg



SEER 7,8
SCOP 4,6
(1)



Antykorozyjne podłaczane lamele



Cicha praca



Grzanie przy -20°C



Wbudowany pakiet zimowy



Komunikacja 1-żyłowa „5”



Unifikacja agregatów serii X



Model	Wydajność chłodnicza / grzewcza (kW)	Klasa sezonowej wydajności energetycznej chłodzenie / grzanie	Jednostka zewn.	Cena katalogowa jednostki netto (PLN)
Unico 3,5 kW			UO35Xo	4 000
Unico 5,3 kW			UO50Xo	4 600
Unico 7,0 kW			UO70Xo	5 800
Unico 8,8 kW			UO90Xo	7 300
Unico 10,5 kW			UO100Xo	9 400
Unico 12,1 kW			UO120Xo	11 300
Unico 14,0 kW			UO140Xo	11 500
Unico 15,5 kW			UO160Xo	12 400

Wydajność chłodnicza oraz grzewcza i klasa sezonowej wydajności energetycznej uzależniona jest od typu podłączonej jednostki wewnętrznej

Agregaty posiadają wbudowaną grzałkę tacy ociekowej i karteru sprężarki
Dostępne konfiguracje układów Single, Dual i Multi do weryfikacji na stronach 4-9
Urządzenia kompatybilne z jednostkami wewnętrznymi CAC serii X: Tenji, Nevo i Jato
1. Parametr zależny od mocy urządzenia

5LAT
GWARANCJA

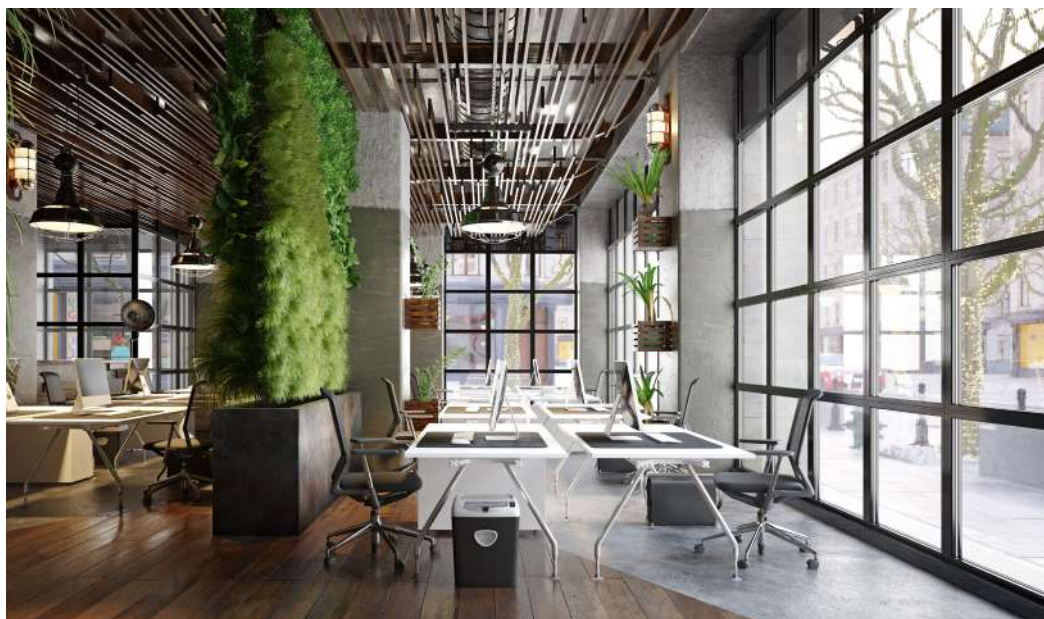

1:2 DUAL

1:X MULTI

1:1 SINGLE

Mirai

Multi Split ściennie, generacja X



3,5 kW

DEPO



Klasa energetyczna grzania⁽¹⁾



SEER 9,0
SCOP 5,3
(1)



Grzanie przy -20°C⁽²⁾



Funkcja SMART Eye



Funkcja ogrzewania SMART 8°C i 12°C



Wbudowany pakiet zimowy



Super Jonizator IAIR



Tryb ECO eMOTO



WiFi w zestawie



Czujnik pomiaru wilgotności

Model	Wydajność chłodnicza / grzewcza (kW)	Jednostka wewn.	Cena katalogowa jednostki netto (PLN)
Mirai 3,5 kW	3,5 / 4,2	M35Xi	2 349

W zestawie jednostka wewnętrzna + pilot bezprzewodowy + moduł WiFi

1. Parametr zależy od mocy urządzenia i rodzaju zastosowanego systemu (Single/Multi)
2. Wydajność urządzenia w trybie grzania zależy od rodzaju zastosowanego systemu (Single/Multi)



NOWOŚĆ

Versu Cloth Caramel

Multi Split ściennie, generacja X



2,6 - 3,5 kW

FIRA



Klasa energetyczna grzania⁽¹⁾



SEER 8,8
SCOP 4,6
(1)



Grzanie przy -22°C⁽²⁾



Wymienny panel przedni



Żaluzja obrotowa 180°



Nawiew górny kaskadowy



Nawiew dolny kaskadowy



WiFi w zestawie



Wbudowany pakiet zimowy



Tryb ECO eMOTO⁽³⁾

Model	Wydajność chłodnicza / grzewcza (kW)	Jednostka wewn.	Cena katalogowa jednostki netto (PLN)
Versu Cloth Caramel 2,6 kW	2,6 / 2,9	VCC26Xi	2 049
Versu Cloth Caramel 3,5 kW	3,5 / 3,8	VCC35Xi	2 199

Zdjęcia produktów mogą nieznacznie różnić się od rzeczywistych. Dokładamy wszelkich możliwych starań, aby fotografie wiernie oddawały kolorystykę urządzeń, jednak ze względu na różnice w indywidualnych ustawieniach monitora kolory te mogą się różnić od rzeczywistych.

W zestawie jednostka wewnętrzna + 1szt. panel tekstylny „Caramel” + pilot bezprzewodowy + moduł WiFi

1. Funkcja dostępna wyłącznie spod poziomu aplikacji
2. Wydajność urządzenia w trybie grzania zależy od rodzaju zastosowanego systemu (Single/Multi)
3. Parametr zależy od mocy urządzenia



1:2 DUAL

1:X MULTI

1:1 SINGLE

NOWOŚĆ

Versu Cloth Stone

Multi Split ściennie, generacja X

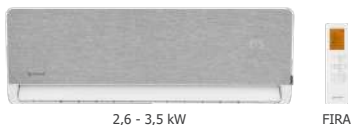

2,6 - 3,5 kW

FIRA



Klasa energetyczna grzania⁽¹⁾



SEER 8,8
SCOP 4,6⁽¹⁾



Grzanie przy -22°C⁽²⁾



Wymienny panel przedni



Żaluzja obrotowa 180°



Nawiew górny kaskadowy



Nawiew dolny kaskadowy



WiFi w zestawie



Wbudowany pakiet zimowy



Tryb ECO eMOTO⁽³⁾

Model	Wydajność chłodnicza / grzewcza (kW)	Jednostka wewn.	Cena katalogowa jednostki netto (PLN)
Versu Cloth Stone 2,6 kW	2,6 / 2,9	VCS26Xi	2 049
Versu Cloth Stone 3,5 kW	3,5 / 3,8	VCS35Xi	2 199

Zdjęcia produktów mogą nieznacznie różnić się od rzeczywistych. Dokładamy wszelkich możliwych starań, aby fotografie wiernie oddawały kolorystykę urządzeń, jednak ze względu na różnice w indywidualnych ustawieniach monitora kolory te mogą się różnić od rzeczywistych.

W zestawie jednostka wewnętrzna + 1szt. panel tekstylny „Stone” + pilot bezprzewodowy + moduł WiFi

1. Parametr zależy od mocy urządzenia i rodzaju zastosowanego systemu (Single/Multi)
2. Wydajność urządzenia w trybie grzania zależna od rodzaju zastosowanego systemu (Single/Multi)
3. Funkcja dostępna wyłącznie spod poziomu aplikacji

5 LAT GWARANCJA

ATEST PZH

NOWOŚĆ

Versu Pure

Multi Split ściennie, generacja X



2,6 - 3,5 kW

FIRA



Klasa energetyczna grzania⁽¹⁾



SEER 8,8
SCOP 4,6⁽¹⁾



Grzanie przy -22°C⁽²⁾



Głośność tylko 19dB



Żaluzja obrotowa 180°



Nawiew górny kaskadowy



Nawiew dolny kaskadowy



WiFi w zestawie



Wbudowany pakiet zimowy



Tryb ECO eMOTO⁽³⁾

Model	Wydajność chłodnicza / grzewcza (kW)	Jednostka wewn.	Cena katalogowa jednostki netto (PLN)
Versu Pure 2,6 kW	2,6 / 2,9	VP26Xi	1 649
Versu Pure 3,5 kW	3,5 / 3,8	VP35Xi	1 799

Zdjęcia produktów mogą nieznacznie różnić się od rzeczywistych. Dokładamy wszelkich możliwych starań, aby fotografie wiernie oddawały kolorystykę urządzeń, jednak ze względu na różnice w indywidualnych ustawieniach monitora kolory te mogą się różnić od rzeczywistych.

W zestawie jednostka wewnętrzna + pilot bezprzewodowy + moduł WiFi

1. Funkcja dostępna wyłącznie spod poziomu aplikacji
2. Wydajność urządzenia w trybie grzania zależna od rodzaju zastosowanego systemu (Single/Multi)
3. Parametr zależy od mocy urządzenia

5 LAT GWARANCJA

ATEST PZH

1:2 DUAL

1:X MULTI

1:1 SINGLE

Versu Mirror

Multi Split ściennie, generacja X



2,6 - 3,5 kW

ANZU



Klasa energetyczna grzania⁽¹⁾



SEER 9,3
SCOP 4,6⁽¹⁾



Grzanie przy -20°C⁽²⁾



Czujnik zmierzchu



Nawiew 4D eMOTO



Luksusowy panel frontowy



Super Jonizator iAIR



WIFI w zestawie



Wbudowany pakiet zimowy



Tryb ECO eMOTO⁽³⁾

Model	Wydajność chłodnicza / grzewcza (kW)	Jednostka wewn.	Cena katalogowa jednostki netto (PLN)
Versu Mirror 2,6 kW	2,6 / 2,9	VM26Xi	1 649
Versu Mirror 3,5 kW	3,5 / 3,8	VM35Xi	1 749

Zdjęcia produktów mogą nieznacznie różnić się od rzeczywistych. Dokładamy wszelkich możliwych starań, aby fotografie wiernie oddawały kolorystykę urządzeń, jednak ze względu na różnice w indywidualnych ustawieniach monitora kolory te mogą się różnić od rzeczywistych.

W zestawie jednostka wewnętrzna + pilot bezprzewodowy + moduł WIFI

1. Parametr zależy od mocy urządzenia i rodzaju zastosowanego systemu (Single/Multi)
2. Wydajność urządzenia w trybie grzania zależy od rodzaju zastosowanego systemu (Single/Multi)
3. Funkcja dostępna wyłącznie spod poziomu aplikacji



1:2 DUAL

1:X MULTI

1:1 SINGLE



Versu Silver

Multi Split ściennie



Klasa energetyczna grzania⁽¹⁾



SEER 6,7
SCOP 4,0⁽¹⁾



Grzanie przy -15°C



Czujnik zmierzchu



Nawiew 4D eMOTO



Luksusowy panel frontowy



Super Jonizator iAIR



Opcja WiFi⁽²⁾

Model	Wydajność chłodnicza / grzewcza (kW)	Jednostka wewn.	Cena katalogowa jednostki netto (PLN)
Versu Silver 3,5 kW	3,5 / 3,8	VS35Wi	1 299

Zdjęcia produktów mogą nieznacznie różnić się od rzeczywistych. Dokładamy wszelkich możliwych starań, aby fotografie wiernie oddawały kolorystykę urządzeń, jednak ze względu na różnice w indywidualnych ustawieniach monitora kolory te mogą się różnić od rzeczywistych.

Dostępność: do wyczerpania stanów magazynowych.

W zestawie jednostka wewnętrzna + pilot bezprzewodowy

1. Parametr zależny od mocy urządzenia i rodzaju zastosowanego systemu (Single/Multi)

2. Wymagane użycie opcjonalnego modemu WiFi



Versu Silver

Multi Split ściennie, generacja X



Klasa energetyczna grzania⁽¹⁾



SEER 9,3
SCOP 4,6⁽¹⁾



Grzanie przy -20°C⁽²⁾



Czujnik zmierzchu



Nawiew 4D eMOTO



Luksusowy panel frontowy



Super Jonizator iAIR



WiFi w zestawie



Wbudowany pakiet zimowy



Tryb ECO eMOTO⁽³⁾

Model	Wydajność chłodnicza / grzewcza (kW)	Jednostka wewn.	Cena katalogowa jednostki netto (PLN)
Versu Silver 2,6 kW	2,6 / 2,9	VS26Xi	1 649
Versu Silver 3,5 kW	3,5 / 3,8	VS35Xi	1 749

Zdjęcia produktów mogą nieznacznie różnić się od rzeczywistych. Dokładamy wszelkich możliwych starań, aby fotografie wiernie oddawały kolorystykę urządzeń, jednak ze względu na różnice w indywidualnych ustawieniach monitora kolory te mogą się różnić od rzeczywistych.

W zestawie jednostka wewnętrzna + pilot bezprzewodowy + moduł WiFi

1. Parametr zależny od mocy urządzenia i rodzaju zastosowanego systemu (Single/Multi)

2. Wydajność urządzenia w trybie grzania zależna od rodzaju zastosowanego systemu (Single/Multi)

3. Funkcja dostępna wyłącznie spod poziomu aplikacji



1:2 DUAL

1:X MULTI

1:1 SINGLE

Versu Gold

Multi Split ściennie



Klasa energetyczna grzania⁽¹⁾



SEER 6,7
SCOP 4,0⁽¹⁾



Grzanie przy -15°C



Czujnik zmierzchu



Nawiew 4D eMOTO



Luksusowy panel frontowy



Super Jonizator iAIR



Opcja WiFi⁽²⁾

Model	Wydajność chłodnicza / grzewcza (kW)	Jednostka wewn.	Cena katalogowa jednostki netto (PLN)
Versu Gold 2,6 kW	2,6 / 2,9	VG26Wi	1 199

Zdjęcia produktów mogą nieznacznie różnić się od rzeczywistych. Dokładamy wszelkich możliwych starań, aby fotografie wiernie oddawały kolorystykę urządzeń, jednak ze względu na różnice w indywidualnych ustawieniach monitora kolory te mogą się różnić od rzeczywistych.

Dostępność: do wyczerpania stanów magazynowych.

W zestawie jednostka wewnętrzna + pilot bezprzewodowy + moduł WiFi

1. Parametr zależny od mocy urządzenia i rodzaju zastosowanego systemu (Single/Multi)
2. Wymagane użycie opcjonalnego modemu WiFi



Versu Gold

Multi Split ściennie, generacja X



Klasa energetyczna grzania⁽¹⁾



SEER 9,3
SCOP 4,6⁽¹⁾



Grzanie przy -20°C⁽²⁾



Czujnik zmierzchu



Nawiew 4D eMOTO



Luksusowy panel frontowy



Super Jonizator iAIR



WiFi w zestawie



Wbudowany pakiet zimowy



Tryb ECO eMOTO⁽³⁾

Model	Wydajność chłodnicza / grzewcza (kW)	Jednostka wewn.	Cena katalogowa jednostki netto (PLN)
Versu Gold 2,6 kW	2,6 / 2,9	VG26Xi	1 649
Versu Gold 3,5 kW	3,5 / 3,8	VG35Xi	1 749

Zdjęcia produktów mogą nieznacznie różnić się od rzeczywistych. Dokładamy wszelkich możliwych starań, aby fotografie wiernie oddawały kolorystykę urządzeń, jednak ze względu na różnice w indywidualnych ustawieniach monitora kolory te mogą się różnić od rzeczywistych.

W zestawie jednostka wewnętrzna + pilot bezprzewodowy + moduł WiFi

1. Parametr zależny od mocy urządzenia i rodzaju zastosowanego systemu (Single/Multi)
2. Wydajność urządzenia w trybie grzania zależna od rodzaju zastosowanego systemu (Single/Multi)
3. Funkcja dostępna wyłącznie spod poziomu aplikacji



1:2 DUAL

1:X MULTI

1:1 SINGLE

Revio

Multi Split ściennie, generacja X



2,7 - 7,3 kW

DEFO



Klasa energetyczna grzania⁽¹⁾



SEER 8,6
SCOP 4,6⁽¹⁾



Grzanie przy -20°C⁽²⁾



ECO Eye



Nawiew 4D eMOTO



REVIOlucyjnie łatwa konserwacja i montaż



Super Ionizator iAIR



WiFi w zestawie



Wbudowany pakiet zimowy



Czujnik pomiaru wilgotności

Model	Wydajność chłodnicza / grzewcza (kW)	Jednostka wewn.	Cena katalogowa jednostki netto (PLN)
Revio 2,7 kW	2,7 / 3,1	RO26Xi	1 449
Revio 3,5 kW	3,5 / 4,3	RO35Xi	1 500
Revio 5,3 kW	5,3 / 5,6	RO50Xi	2 250
Revio 7,3 kW ⁽³⁾	7,3 / 7,6	RO70Xi	2 850

W zestawie jednostka wewnętrzna + pilot bezprzewodowy + moduł WiFi

1. Parametr zależy od mocy urządzenia i rodzaju zastosowanego systemu (Single/Multi)
2. Wydajność urządzenia w trybie grzania zależy od rodzaju zastosowanego systemu (Single/Multi)
3. W układzie MULTI konieczne jest wykonanie redukcji przyłączy przy jednostce zewnętrznej z $\varnothing 9.52$ (3/8") i $\varnothing 15.9$ (5/8") na $\varnothing 6.35$ (1/4") i $\varnothing 12.7$ (1/2")



1:2 DUAL

1:X MULTI

1:1 SINGLE

Imoto

Multi Split ściennie

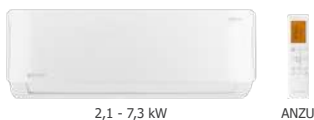

Klasa energetyczna grzania⁽¹⁾



SEER 9,3
SCOP 4,6⁽¹⁾



Grzanie przy -20°C⁽²⁾



3 filtry



Nawiew 4D eMOTO



Funkcja ogrzewania SMART 8°C



Antykorozyjne pozłacane lamele



WiFi w zestawie



Wbudowany pakiet zimowy



Super Jonizator IAIR

Model	Wydajność chłodnicza / grzewcza (kW)	Jednostka wewn.	Cena katalogowa jednostki netto (PLN)
Imoto 2,1 kW	2,1 / 2,6	I21Xi	1 149
Imoto 2,6 kW	2,6 / 2,9	I26Xi	1 199
Imoto 3,5 kW	3,5 / 3,8	I35Xi	1 249
Imoto 5,3 kW	5,3 / 5,6	I50Xi	1 699
Imoto 7,3 kW⁽³⁾	7,3 / 7,5	I70Xi	2 199

W zestawie jednostka wewnętrzna + pilot bezprzewodowy + moduł WiFi

1. Parametr zależny od mocy urządzenia i rodzaju zastosowanego systemu (Single/Multi)
2. Wydajność urządzenia w trybie grzania zależna od rodzaju zastosowanego systemu (Single/Multi)
3. W układzie MULTI konieczne jest wykonanie redukcji przyłączy przy jednostce zewnętrznej z Ø9.52 (3/8") i Ø15.9 (5/8") na Ø6.35 (1/4") i Ø12.7 (1/2")



1:2 DUAL

1:X MULTI

1:1 SINGLE

Tenji

Multi Split kasetonowe



2,1 kW



MAZE



Klasa energetyczna grzania⁽¹⁾



SEER 6,6
SCOP 4,1⁽¹⁾



Filtr elektrostatyczny HD IAIR



Funkcja ogrzewania SMART 8°C



Antykorozyjne pozłacane lamele



Nawiew powietrza 4-stronny



Wbudowana pompa skroplin



Grzanie przy -15°C



Opcja dodatkowych filtrów



Opcja WiFi⁽²⁾

Model	Wydajność chłodnicza / grzewcza (kW)	Jednostka wewn. Panel	Cena katalogowa jednostki netto (PLN)	Cena katalogowa jednostki netto (PLN)
Tenji 2,1 kW	2,1 / 2,3	T21Wm TCCW2p	1 190 200	1 390

W zestawie jednostka wewnętrzna + pilot bezprzewodowy + panel maskujący
Dostępność: do wyczerpania stanów magazynowych.
1. Parametr zależny od mocy urządzenia i rodzaju zastosowanego systemu (Single/Multi)
2. Wymagane użycie opcjonalnego modemu WiFi



Tenji

Multi Split kasetonowe
Generacja X



ANZU



2,1 - 5,3 kW



7,0 kW



SETU



Klasa energetyczna grzania⁽¹⁾



SEER 6,6
SCOP 4,1⁽¹⁾



Filtr elektrostatyczny HD IAIR



Funkcja ogrzewania SMART 8°C



Antykorozyjne pozłacane lamele



Opcja doprowadzenia świeżego powietrza⁽²⁾



Nawiew powietrza 4-stronny⁽¹⁾



Wbudowana pompa skroplin



Grzanie przy -20°C



Opcja dodatkowych filtrów



Indywidualne sterowanie żaluzjami⁽²⁾



Nawiew powietrza 360°



Słowy pilot bezprzewodowy



Wbudowany pakiet zimowy



WiFi w zestawie⁽²⁾



Wbudowany wyświetlacz LCD⁽²⁾



Czujnik pomiaru wilgotności⁽²⁾

Model	Wydajność chłodnicza / grzewcza (kW)	Jednostka wewn. Panel	Cena katalogowa jednostki netto (PLN)	Cena katalogowa jednostki netto (PLN)
Tenji 2,1 kW	2,1 / 2,3	T21Xi TCCX2p	1 549 250	1 799
Tenji 2,6 kW	2,6 / 2,9	T26Xi TCCX2p	1 649 250	1 899
Tenji 3,5 kW	3,5 / 3,8	T35Xi TCCX2p	1 949 250	2 199
Tenji 5,3 kW	5,3 / 5,6	T50Xi TCCX2p	2 149 250	2 399
Tenji 7,0 kW ⁽³⁾	7,0 / 7,6	T70Xi TSCX2p	2 649 550	3 199

W zestawie jednostka wewnętrzna + pilot bezprzewodowy + panel maskujący

Dostępne konfiguracje układów Single, Dual i Multi do weryfikacji na stronach 4-9

1. Funkcja dostępna w modelach: T21Xi-50Xi

2. Funkcja dostępna w modelu: T70Xi

3. W układzie MULTI konieczne jest wykonanie redukcji przyłączy przy jednostce zewnętrznej z Ø9.52 (3/8") i Ø15.9 (5/8") na Ø6.35 (1/4") i Ø12.7 (1/2")

4. Parametr zależny od mocy urządzenia i rodzaju zastosowanego systemu (Single/Multi)



1:2 DUAL

1:X MULTI

1:1 SINGLE

Jato

Multi Split Przypodłogowo-podsufitowe
generacja X



5,3 - 7,0 kW



SETU



Klasa energetyczna grzania⁽¹⁾



SEER 6,4
SCOP 4,1⁽¹⁾



Filtr elektrostatyczny HD iAIR



Funkcja ogrzewania SMART 8°C



Antykorozyjne pozłacane lamele



Montaż w pionie i poziomie



Opcja dodatkowych filtrów



Grzanie przy -20°C



Stylowy pilot bezprzewodowy



Wbudowany pakiet zimowy

Model	Wydajność chłodnicza / grzewcza (kW)	Jednostka wewn.	Cena katalogowa jednostki netto (PLN)
Jato 5,3 kW	5,3 / 5,6	J50Xi	2 299
Jato 7,0 kW ⁽²⁾	7,0 / 7,6	J70Xi	3 699

W zestawie jednostka wewnętrzna + pilot bezprzewodowy
Dostępne konfiguracje układów Single, Dual i Multi do weryfikacji na stronach 4-9
1. Parametr zależy od mocy urządzenia i rodzaju zastosowanego systemu (Single/Multi)
2. W układzie MULTI konieczne jest wykonanie redukcji przyłączy przy jednostce zewnętrznej z Ø9.52 (3/8") i Ø15.9 (5/8") na Ø6.35 (1/4") i Ø12.7 (1/2")



Nevo

Multi Split kanałowe, generacja X



2,1 - 7,0 kW



SAVA



Klasa energetyczna grzania⁽¹⁾



SEER 6,4
SCOP 4,1⁽¹⁾



Filtr elektrostatyczny HD iAIR



Funkcja ogrzewania SMART 8°C



Antykorozyjne pozłacane lamele



Stylowy sterownik przewodowy



ESP do 160Pa



Opcja dodatkowych filtrów



Grzanie przy -20°C



Wbudowany pakiet zimowy

Model	Wydajność chłodnicza / grzewcza (kW)	Jednostka wewn.	Cena katalogowa jednostki netto (PLN)
Nevo 2,1 kW	2,1 / 2,3	N21Xi	1 949
Nevo 2,6 kW	2,6 / 2,9	N26Xi	2 049
Nevo 3,5 kW	3,5 / 3,8	N35Xi	2 199
Nevo 5,3 kW	5,3 / 5,9	N50Xi	2 299
Nevo 7,0 kW ⁽²⁾	7,0 / 7,6	N70Xi	2 899

W zestawie jednostka wewnętrzna + sterownik ścienny
Dostępne konfiguracje układów Single, Dual i Multi do weryfikacji na stronach 4-9
1. Parametr zależy od mocy urządzenia i rodzaju zastosowanego systemu (Single/Multi)
2. W układzie MULTI konieczne jest wykonanie redukcji przyłączy przy jednostce zewnętrznej z Ø9.52 (3/8") i Ø15.9 (5/8") na Ø6.35 (1/4") i Ø12.7 (1/2")



1:2 DUAL

1:X MULTI

1:1 SINGLE

NOWOŚĆ

Aneru

Multi Split konsolowe, generacja X



3,5 - 5,1 kW



SETU



Klasa energetyczna grzania



SEER 7,3
SCOP 4,0



Filtr elektrostatyczny HD iAIR



Super Jonizator iAIR



Funkcja ogrzewania SMART 8°C (1)



Tryb ECO eMOTO



Grzanie przy -20°C



Czujnik pomiaru wilgotności



Wbudowany pakiet zimowy



WiFi w zestawie

Model	Wydajność chłodnicza / grzewcza (kW)	Jednostka wewn. / Jednostka zewn.	Cena katalogowa jednostki netto (PLN)
Aneru 3,5 kW	3,5 / 3,8	A35Xi	2 049
Aneru 5,0 kW	5,0 / 5,3	A50Xi	2 249

W zestawie jednostka wewnętrzna + pilot bezprzewodowy + moduł WIFI



4,1 - 5,3 kW



6,2 - 7,6 kW



8,8 - 12,3 kW



Hiro

Multi Agregaty, generacja X z wbudowaną grzałką karteru + tacy ociekowej



Klasa energetyczna grzania(1)



SEER 7,0
SCOP 4,0 (1)



Szeroki typoszereg



Do 5 jednostek wewnętrznych



Kompaktowe wymiary



Antykorozyjne poszlacane lamele



Tysiące możliwych kombinacji



Cicha praca



Grzanie przy -20°C



Wbudowany pakiet zimowy

Model	Wydajność chłodnicza / grzewcza (kW)	Klasa sezonowej wydajności energetycznej chłodzenie / grzanie	Maks. ilość podłączeń jedn. wewn.	Jednostka zewn.	Cena katalogowa jednostki netto (PLN)
Hiro 4,1 kW	4,1 / 4,4	A++ / A+	2	H40Xm2	4 649
Hiro 5,3 kW	5,3 / 5,6	A++ / A+	2	H50Xm2	4 799
Hiro 6,2 kW	6,2 / 6,5	A++ / A+	3	H60Xm3	6 899
Hiro 7,9 kW	7,9 / 8,2	A++ / A+	3	H70Xm3	7 199
Hiro 8,2 kW	8,2 / 8,8	A++ / A+	4	H80Xm4	7 999
Hiro 10,5 kW	10,5 / 10,5	A++ / A+	4	H100Xm4	11 299
Hiro 12,3 kW	12,3 / 12,3	A++ / A	5	H120Xm5	11 999

Agregaty posiadają wbudowaną grzałkę tacy ociekowej i karteru sprężarki
1. Parametr zależny od mocy urządzenia



1:2 DUAL

1:X MULTI

1:1 SINGLE

H40Xm2

Tablica konfiguracji

Tryb	Moc jednostek kBTu/h	Wydajność jednostek					
		Chłodzenie (kW)			Grzanie (kW)		
		A	B	Razem Nom (min-maks)	A	B	Razem Nom (min-maks)
1 jednostka	7	2,1	-	2,13 (0,97-2,88)	2,3	-	2,34 (1,03-2,90)
	9	2,7	-	2,77 (1,16-3,46)	2,9	-	2,93 (1,23-3,36)
	12	3,5	-	3,51 (1,41-3,51)	3,8	-	3,81 (1,58-4,31)
	18	4,1	-	4,10 (1,75-4,19)	4,5	-	4,51 (1,98-4,95)
2 jednostki	7+7	2,1	2,1	4,26 (1,75-5,20)	2,3	2,4	4,78 (2,01-5,70)
	7+9	2,1	2,6	4,69 (1,97-5,49)	2,2	2,8	5,00 (2,10-5,80)
	7+12	2,0	3,1	5,14 (2,16-5,65)	2,2	3,3	5,54 (2,33-6,05)
	9+9	2,6	2,6	5,14 (2,16-5,65)	2,7	2,8	5,54 (2,34-6,18)
	9+12	2,1	3,3	5,38 (2,26-5,65)	2,6	3,3	5,90 (2,48-6,20)

H50Xm2

Tablica konfiguracji

Tryb	Moc jednostek kBTu/h	Wydajność jednostek					
		Chłodzenie (kW)			Grzanie (kW)		
		A	B	Razem Nom (min-maks)	A	B	Razem Nom (min-maks)
1 jednostka	7	2,1	-	2,30 (0,97-2,88)	2,3	-	2,45 (1,03-2,96)
	9	2,7	-	2,70 (1,13-3,38)	2,9	-	2,92 (1,23-3,53)
	12	3,5	-	3,46 (1,45-4,33)	3,8	-	3,75 (1,58-4,54)
	18	5,1	-	5,15 (2,16-6,44)	5,3	-	5,40 (2,27-6,53)
2 jednostki	7+7	2,1	2,1	4,20 (1,76-5,46)	2,3	2,3	4,80 (2,02-5,80)
	7+9	2,1	2,7	4,70 (1,97-5,80)	2,3	2,9	5,00 (2,10-6,25)
	7+12	1,9	3,4	5,28 (2,22-6,40)	2,3	3,7	5,57 (2,34-6,70)
	7+18	2,0	4,3	6,20 (2,60-6,55)	2,0	4,5	6,45 (2,71-7,00)
	9+9	2,6	2,6	5,28 (2,22-6,40)	2,8	2,8	5,57 (2,34-6,70)
	9+12	2,4	3,3	5,70 (2,39-6,50)	2,4	3,5	5,85 (2,46-6,85)
	9+18	2,2	4,1	6,30 (2,65-6,60)	2,6	4,1	6,65 (2,79-7,00)
	12+12	3,0	3,0	6,00 (2,52-6,50)	3,1	3,1	6,15 (2,58-6,85)

H60Xm3

Tablica konfiguracji

Tryb	Moc jednostek kBTu/h	Wydajność jednostek							
		Chłodzenie (kW)				Grzanie (kW)			
		A	B	C	Razem Nom (min-maks)	A	B	C	Razem Nom (min-maks)
1 jednostka	7	2,1	-	-	2,10 (1,61-2,94)	2,3	-	-	2,45 (1,59-3,14)
	9	2,7	-	-	2,70 (1,89-3,46)	2,9	-	-	2,92 (1,90-3,74)
	12	3,5	-	-	3,46 (2,25-4,43)	3,8	-	-	3,75 (2,44-4,80)
	18	5,1	-	-	5,15 (3,32-6,85)	5,3	-	-	5,40 (3,51-6,91)
2 jednostki	7+7	2,1	2,1	-	4,20 (2,52-4,83)	2,4	2,4	-	4,80 (3,12-5,81)
	7+9	2,1	2,7	-	4,75 (2,85-5,46)	2,3	2,9	-	5,35 (3,48-6,47)
	7+12	2,1	3,5	-	5,60 (3,12-5,98)	2,3	3,7	-	6,05 (3,93-7,32)
	7+18	1,9	4,7	-	6,62 (3,97-7,55)	2,2	4,8	-	7,02 (4,56-7,70)
	9+9	2,6	2,6	-	5,20 (3,12-5,98)	3,0	3,0	-	6,00 (3,90-7,26)
	9+12	2,6	3,5	-	6,10 (3,60-6,90)	2,8	3,6	-	6,45 (4,19-7,50)
	9+18	2,9	3,9	-	6,80 (4,17-7,60)	3,1	4,3	-	7,36 (4,78-7,86)
	12+12	3,2	3,2	-	6,42 (3,83-7,34)	3,4	3,5	-	6,90 (4,49-7,90)
3 jednostki	12+18	3,0	3,8	-	6,80 (4,17-7,65)	3,2	4,0	-	7,25 (4,78-7,55)
	7+7+7	2,0	2,1	2,1	6,15 (4,00-7,07)	2,3	2,2	2,2	6,74 (4,38-7,55)
	7+7+9	2,1	2,1	2,4	6,45 (4,19-7,22)	2,3	2,3	2,9	7,00 (4,55-7,70)
	7+7+12	2,0	2,0	3,0	6,95 (4,52-7,51)	2,1	2,1	3,3	7,38 (4,80-7,86)
	7+7+18	1,9	1,9	3,0	6,80 (4,42-7,48)	1,8	1,8	3,8	7,25 (4,71-7,83)
	7+9+9	2,1	2,6	2,6	7,25 (4,71-7,60)	2,3	2,6	2,6	7,64 (4,97-7,90)
	7+9+12	1,8	2,3	3,0	7,10 (4,62-7,60)	1,9	2,3	3,4	7,52 (4,89-7,90)
	7+12+12	1,7	2,9	2,9	7,60 (4,94-7,60)	1,9	3,0	3,0	7,90 (5,14-7,90)
	9+9+9	2,5	2,5	2,5	7,50 (4,71-7,60)	2,5	2,6	2,5	7,59 (4,89-7,90)
	9+9+12	2,2	2,2	3,2	7,60 (4,82-7,60)	2,3	2,3	3,3	7,90 (5,14-7,90)
9+12+12	2,0	2,8	2,8	7,60 (4,94-7,65)	1,9	3,0	3,0	7,90 (5,14-7,95)	

1:2 DUAL

1:X MULTI

1:1 SINGLE

H70Xm3

Tablica konfiguracji

Tryb	Moc jednostek kBTU/h	Wydajność jednostek									
		Chłodzenie (kW)					Grzanie (kW)				
		A	B	C	Razem Nom (min-maks)	A	B	C	Razem Nom (min-maks)		
1 jednostka	7	2,1	-	-	2,30 (0,97-2,88)	2,3	-	-	2,45 (1,03-3,14)		
	9	2,7	-	-	2,77 (1,16-3,46)	2,9	-	-	2,92 (1,23-3,74)		
	12	3,5	-	-	3,46 (1,45-4,33)	3,8	-	-	3,75 (1,58-4,80)		
	18	5,1	-	-	5,15 (2,25-6,69)	5,3	-	-	5,40 (2,27-6,90)		
2 jednostki	7+7	2,1	2,1	-	4,20 (1,76-5,46)	2,3	2,3	-	4,80 (2,02-5,81)		
	7+9	2,1	2,7	-	4,75 (2,00-6,18)	2,3	2,9	-	5,35 (2,25-6,70)		
	7+12	2,1	3,5	-	5,60 (2,18-6,76)	2,3	3,7	-	6,05 (2,54-7,30)		
	7+18	2,1	5,1	-	7,25 (3,05-8,15)	2,2	5,3	-	7,42 (3,12-8,30)		
	9+9	2,6	2,6	-	5,20 (2,18-6,76)	2,9	2,9	-	6,00 (2,52-7,25)		
	9+12	2,6	3,5	-	6,10 (2,52-7,50)	2,8	3,7	-	6,45 (2,71-7,40)		
	9+18	2,6	4,9	-	7,50 (3,15-8,25)	2,9	5,1	-	8,03 (3,37-8,60)		
	12+12	3,5	3,5	-	7,0 (2,71-8,30)	3,7	3,7	-	7,45 (2,92-8,60)		
3 jednostki	12+18	3,2	4,5	-	7,70 (3,23-8,30)	3,3	4,8	-	8,18 (3,44-8,60)		
	7+7+7	2,1	2,1	2,1	6,3 (2,71-7,50)	2,3	2,3	2,3	6,80 (2,86-7,80)		
	7+7+9	2,1	2,1	2,6	6,75 (2,84-7,80)	2,1	2,2	2,9	7,10 (2,98-7,90)		
	7+7+12	2,0	2,0	3,1	7,05 (2,96-8,15)	2,1	2,1	3,4	7,62 (3,20-8,30)		
	7+7+18	2,0	2,0	4,2	8,15 (3,42-8,35)	2,2	2,2	3,9	8,35 (3,51-8,80)		
	7+9+9	2,1	2,5	2,5	7,05 (2,96-8,15)	2,3	2,7	2,6	7,62 (3,20-8,30)		
	7+9+12	1,8	2,3	3,4	7,62 (3,20-8,25)	1,9	2,6	3,5	8,03 (3,37-8,50)		
	7+9+18	2,3	2,5	3,5	8,30 (3,49-8,35)	2,5	2,6	3,3	8,45 (3,55-8,80)		
	7+12+12	1,9	3,0	3,0	7,95 (3,34-8,35)	1,9	3,1	3,1	8,19 (3,44-8,80)		
	9+9+9	2,5	2,5	2,6	7,62 (3,20-8,25)	2,6	2,7	2,7	8,03 (3,37-8,50)		
	9+9+12	2,3	2,3	3,2	7,95 (3,34-8,35)	2,3	2,5	3,4	8,19 (3,44-8,80)		
	9+12+12	2,2	2,9	2,9	8,05 (3,38-8,35)	2,3	3,0	3,0	8,35 (3,51-8,80)		
	12+12+12	2,7	2,7	2,8	8,21 (3,45-8,35)	2,8	2,8	2,8	8,40 (3,53-8,80)		

H80Xm4

Tablica konfiguracji

Tryb	Moc jednostek kBTU/h	Wydajność jednostek									
		Chłodzenie (kW)					Grzanie (kW)				
		A	B	C	D	Razem Nom (min-maks)	A	B	C	D	Razem Nom (min-maks)
1 jednostka	7	2,3	-	-	-	2,30 (1,61-2,81)	2,3	-	-	-	2,65 (1,86-3,23)
	9	2,7	-	-	-	2,70 (1,89-3,29)	2,9	-	-	-	2,92 (2,04-3,56)
	12	3,5	-	-	-	3,46 (2,42-4,22)	3,8	-	-	-	3,75 (2,63-4,58)
	18	5,1	-	-	-	5,15 (3,75-6,53)	5,3	-	-	-	5,35 (4,10-7,14)
	24	7,0	-	-	-	7,00 (4,39-8,78)	7,6	-	-	-	7,60 (5,23-8,85)
2 jednostki	7+7	2,1	2,1	-	-	4,26 (1,92-5,56)	2,3	2,4	-	-	4,76 (3,09-5,81)
	7+9	2,1	2,7	-	-	4,83 (2,28-6,64)	2,3	2,9	-	-	5,34 (3,93-7,37)
	7+12	2,1	3,5	-	-	5,60 (2,56-7,44)	2,3	3,8	-	-	6,14 (4,32-8,10)
	7+18	2,1	5,1	-	-	7,23 (3,25-9,08)	2,3	5,3	-	-	7,66 (5,43-9,99)
	7+24	2,1	7,0	-	-	9,10 (3,31-9,85)	2,6	7,6	-	-	10,20 (5,43-10,60)
	9+9	2,7	2,7	-	-	5,44 (2,54-7,37)	2,9	2,9	-	-	5,84 (4,32-8,10)
	9+12	2,7	3,5	-	-	6,26 (2,63-7,64)	2,9	3,8	-	-	6,76 (4,46-8,37)
	9+18	2,7	5,1	-	-	7,88 (3,31-9,11)	2,8	5,3	-	-	8,12 (5,47-10,02)
	9+24	2,7	7,0	-	-	9,70 (3,41-9,94)	2,9	7,7	-	-	10,60 (5,73-10,60)
	12+12	3,5	3,5	-	-	7,05 (3,07-8,91)	3,7	3,7	-	-	7,45 (4,65-8,72)
	12+18	3,2	4,9	-	-	8,12 (3,41-9,18)	3,3	5,0	-	-	8,36 (5,43-9,99)
	12+24	3,2	6,7	-	-	9,70 (3,41-9,94)	3,5	7,1	-	-	10,60 (5,73-10,60)
18+18	4,4	4,4	-	-	8,42 (3,79-9,79)	4,4	4,4	-	-	8,82 (5,73-10,10)	
3 jednostki	7+7+7	2,1	2,1	2,1	-	6,28 (2,64-7,66)	2,2	2,3	2,3	-	6,85 (4,45-8,36)
	7+7+9	2,1	2,1	2,7	-	6,90 (3,07-8,91)	2,4	2,4	2,9	-	7,78 (5,06-9,49)
	7+7+12	2,0	2,0	3,5	-	7,56 (3,18-9,02)	2,3	2,3	3,7	-	8,36 (5,43-9,99)
	7+7+18	1,9	1,9	4,8	-	8,65 (3,63-9,44)	2,8	2,8	3,8	-	9,38 (6,10-10,20)
	7+7+24	1,9	1,9	5,9	-	9,70 (3,41-9,94)	2,1	2,1	6,4	-	10,60 (5,73-10,60)
	7+9+9	2,1	2,7	2,7	-	7,56 (3,18-9,02)	2,5	2,9	2,9	-	8,36 (5,43-9,99)
	7+9+12	1,9	2,4	3,5	-	7,88 (3,31-9,11)	2,2	2,7	3,6	-	8,52 (5,54-10,39)
	7+9+18	1,8	2,3	4,8	-	8,96 (3,76-9,74)	2,9	2,4	4,4	-	9,78 (6,36-10,52)
	7+9+24	1,8	2,3	5,5	-	9,60 (3,32-9,82)	2,0	2,4	6,1	-	10,50 (5,45-10,56)
	7+12+12	1,9	3,2	3,2	-	8,32 (3,41-9,18)	1,8	3,5	3,5	-	8,86 (5,76-10,11)
	7+9+18	1,8	2,3	4,8	-	8,96 (3,76-9,74)	2,9	2,4	4,4	-	9,78 (6,36-10,52)
	7+9+24	1,8	2,3	5,5	-	9,60 (3,32-9,82)	2,0	2,4	6,1	-	10,50 (5,45-10,56)
	7+12+12	1,9	3,2	3,2	-	8,32 (3,41-9,18)	1,8	3,5	3,5	-	8,86 (5,76-10,11)
	7+12+18	1,8	2,7	4,5	-	9,02 (3,79-9,79)	3,1	2,9	3,9	-	9,92 (6,45-10,56)
	9+9+9	2,6	2,6	2,6	-	7,88 (3,31-9,11)	2,9	2,9	2,7	-	8,52 (5,54-10,39)
	9+9+12	2,4	2,5	3,2	-	8,12 (3,41-9,18)	2,7	2,7	3,3	-	8,86 (5,76-10,11)

Kontynuacja tabeli konfiguracji na stronie 24

1:2 DUAL

1:X MULTI

1:1 SINGLE

H80Xm4

Tablica konfiguracji

Tryb	Moc jednostek kBTU/h	Wydajność jednostek									
		Chłodzenie (kW)					Grzanie (kW)				
		A	B	C	D	Razem Nom (min-maks)	A	B	C	D	Razem Nom (min-maks)
3 jednostki	9+9+18	2,5	2,5	4,0	-	9,02 (3,79-9,79)	2,7	2,7	4,5	-	9,92 (6,45-10,56)
	9+12+12	2,4	3,1	3,1	-	8,65 (3,63-9,44)	2,7	3,3	3,3	-	9,38 (6,10-10,20)
	9+12+18	2,3	2,9	3,9	-	9,09 (3,82-9,82)	2,7	3,1	4,2	-	10,08 (6,55-10,60)
	12+12+12	2,9	2,9	3,0	-	8,85 (3,72-9,70)	3,2	3,2	3,3	-	9,76 (6,34-10,52)
	7+7+7+7	2,0	2,0	2,1	2,1	8,21 (5,34-9,20)	2,2	2,2	2,2	2,2	9,09 (6,36-10,00)
4 jednostki	7+7+7+9	1,9	1,9	1,9	2,7	8,50 (5,53-9,35)	2,1	2,1	2,1	2,9	9,34 (6,54-10,18)
	7+7+7+12	1,9	1,9	1,9	3,2	8,92 (5,80-9,72)	2,1	2,1	2,1	3,4	9,72 (6,80-10,50)
	7+7+7+18	1,9	1,9	1,9	4,1	9,80 (6,37-9,94)	2,0	2,0	2,0	4,4	10,47 (7,33-10,60)
	7+7+9+9	1,8	1,8	2,6	2,6	8,80 (5,72-9,68)	2,0	2,0	2,8	2,8	9,60 (6,72-10,60)
	7+7+9+12	1,8	1,8	2,7	2,8	9,22 (5,99-9,87)	2,0	2,0	2,7	3,3	9,98 (6,99-10,58)
	7+7+12+12	2,1	2,1	2,7	2,7	9,65 (6,27-9,94)	2,2	2,2	2,9	2,9	10,35 (7,25-10,60)
	7+9+9+9	2,1	2,3	2,3	2,4	9,08 (5,90-9,81)	2,1	2,5	2,6	2,6	9,85 (6,90-10,54)
	7+9+9+12	1,6	2,5	2,5	2,9	9,51 (6,18-9,94)	1,7	2,6	2,6	3,3	10,20 (7,14-10,60)
	7+9+12+12	1,8	2,5	2,8	2,8	9,94 (6,46-9,94)	1,9	2,5	3,1	3,1	10,60 (7,42-10,60)
	9+9+9+9	2,3	2,3	2,3	2,3	9,34 (6,07-9,94)	2,5	2,5	2,5	2,6	10,10 (7,07-10,60)
9+9+9+12	2,3	2,3	2,3	2,9	9,80 (6,37-9,94)	2,4	2,4	2,4	3,4	10,47 (7,33-10,60)	

H100Xm4

Tablica konfiguracji

Tryb	Moc jednostek kBTU/h	Wydajność jednostek									
		Chłodzenie (kW)					Grzanie (kW)				
		A	B	C	D	Razem Nom (min-maks)	A	B	C	D	Razem Nom (min-maks)
1 jednostka	7	2,1	-	-	-	2,10 (0,94-2,78)	2,3	-	-	-	2,65 (1,86-3,26)
	9	2,7	-	-	-	2,70 (1,11-3,27)	2,9	-	-	-	2,92 (2,04-3,59)
	12	3,5	-	-	-	3,46 (1,42-4,19)	3,8	-	-	-	3,75 (2,63-4,61)
	18	5,1	-	-	-	5,14 (2,39-7,07)	5,3	-	-	-	5,34 (2,66-7,80)
	24	7,0	-	-	-	7,00 (2,49-8,20)	7,6	-	-	-	6,04 (2,66-7,80)
2 jednostki	7+7	2,1	2,1	-	-	4,16 (1,71-5,03)	2,3	2,4	-	-	4,76 (2,00-5,85)
	7+9	2,1	2,9	-	-	5,04 (2,23-6,58)	2,3	2,9	-	-	5,34 (2,54-7,43)
	7+12	2,1	3,5	-	-	5,63 (2,39-7,07)	2,3	3,7	-	-	6,04 (2,66-7,80)
	7+18	2,1	5,1	-	-	7,22 (2,96-8,74)	2,3	5,3	-	-	7,65 (3,63-10,64)
	7+24	2,1	7,0	-	-	9,15 (3,34-9,86)	2,3	7,6	-	-	9,90 (6,93-12,87)
	9+9	2,7	2,7	-	-	5,47 (2,39-7,07)	2,9	2,9	-	-	5,84 (2,66-7,80)
	9+12	2,7	3,5	-	-	6,22 (2,39-7,07)	2,9	3,8	-	-	6,74 (2,87-8,41)
	9+18	2,7	5,1	-	-	7,82 (3,34-9,86)	2,9	5,3	-	-	8,22 (3,70-10,85)
	9+24	2,7	7,0	-	-	9,75 (4,00-11,80)	2,9	7,6	-	-	10,50 (4,66-13,65)
	12+12	3,5	3,5	-	-	7,08 (2,57-7,60)	3,8	3,8	-	-	7,62 (3,03-8,88)
	12+18	3,5	5,1	-	-	8,65 (3,34-9,86)	3,5	5,3	-	-	8,82 (3,70-10,85)
	12+24	3,5	7,0	-	-	10,50 (4,31-12,71)	3,8	7,6	-	-	11,41 (4,71-13,85)
	18+18	5,1	5,1	-	-	10,20 (4,31-12,71)	5,3	5,3	-	-	10,60 (4,66-13,65)
	7+7+7	2,1	2,1	2,1	-	6,28 (2,57-7,60)	2,3	2,3	2,2	-	6,84 (2,87-8,41)
	3 jednostki	7+7+9	2,1	2,1	2,7	-	6,92 (2,96-8,74)	2,2	2,2	2,8	-
7+7+12		2,0	2,0	3,2	-	7,22 (2,96-8,74)	2,3	2,3	3,8	-	8,45 (3,63-10,64)
7+7+18		2,1	2,1	5,1	-	9,35 (4,00-11,80)	2,3	2,3	5,3	-	9,85 (4,56-13,35)
7+7+24		2,1	2,1	7,0	-	11,2 (4,53-13,40)	2,3	2,3	7,4	-	12,04 (5,06-14,40)
7+9+9		2,1	2,6	2,6	-	7,32 (2,96-8,74)	2,3	2,9	2,9	-	8,25 (3,63-10,64)
7+9+12		2,1	2,6	3,4	-	8,15 (3,34-9,86)	2,3	2,9	3,4	-	8,65 (3,63-10,64)
7+9+18		2,1	2,7	5,1	-	9,90 (4,31-12,71)	2,3	2,9	5,3	-	10,50 (4,66-13,65)
7+9+24		2,1	2,7	7,0	-	11,84 (4,85-13,80)	2,3	2,9	7,6	-	12,80 (8,82-14,40)
7+12+12		2,1	3,5	3,5	-	9,15 (3,34-9,86)	2,3	3,8	3,8	-	9,88 (3,70-10,85)
7+12+18		2,1	3,5	5,1	-	10,70 (4,31-12,74)	2,3	3,7	5,1	-	11,10 (4,66-13,65)
7+12+24		2,1	3,5	6,1	-	11,05 (4,53-13,37)	2,3	3,7	7,5	-	13,50 (4,71-13,99)
7+18+18		1,8	5,0	5,0	-	11,84 (4,85-13,80)	1,7	5,0	5,0	-	11,63 (4,88-14,30)
9+9+9		2,7	2,7	2,7	-	8,25 (3,34-9,86)	2,9	2,9	2,8	-	8,65 (3,63-10,64)
9+9+12		2,4	2,4	3,4	-	8,25 (3,34-9,86)	2,9	2,5	3,6	-	8,82 (3,70-10,85)
9+9+18		2,7	2,7	5,1	-	10,50 (4,31-12,71)	2,9	2,9	5,3	-	11,10 (4,66-13,65)
9+9+24		2,7	2,7	7,0	-	12,40 (8,68-13,80)	2,9	2,9	7,2	-	13,00 (9,10-14,40)
9+12+12		2,7	3,5	3,5	-	9,75 (4,00-11,80)	2,9	4,0	4,0	-	10,85 (4,56-13,35)
9+12+18		2,4	3,2	4,7	-	10,39 (3,73-11,00)	2,5	3,3	4,9	-	10,79 (3,82-11,18)
9+12+24	2,4	3,2	7,0	-	12,60 (8,75-13,80)	2,6	3,4	7,2	-	13,20 (8,94-14,40)	
9+18+18	2,5	4,6	4,7	-	11,84 (4,85-13,80)	2,6	4,7	4,7	-	12,04 (4,97-14,40)	
12+12+12	3,2	3,3	3,3	-	9,75 (4,00-11,80)	3,6	3,6	3,7	-	10,85 (4,56-13,35)	
12+12+18	3,1	3,1	4,8	-	11,05 (4,53-13,37)	3,3	3,3	5,1	-	11,76 (4,69-13,73)	
12+18+18	3,0	4,4	4,4	-	11,84 (4,85-13,80)	3,1	4,5	4,5	-	12,04 (5,06-14,40)	

Kontynuacja tabeli konfiguracji na stronie 25

1:2 DUAL

1:X MULTI

1:1 SINGLE

H100Xm4

Tablica konfiguracji

Tryb	Moc jednostek kBTU/h	Wydajność jednostek									
		Chłodzenie (kW)					Grzanie (kW)				
		A	B	C	D	Razem Nom (min-maks)	A	B	C	D	Razem Nom (min-maks)
4 jednostki	7+7+7+7	2,1	2,1	2,1	2,1	8,40 (5,88-10,92)	2,3	2,3	2,3	2,3	9,20 (6,44-12,14)
	7+7+7+9	2,1	2,1	2,1	2,2	8,50 (5,95-11,05)	2,3	2,3	2,3	2,9	9,90 (6,93-12,87)
	7+7+7+12	2,1	2,1	2,1	3,3	9,50 (6,65-12,35)	2,3	2,3	2,3	3,8	10,72 (7,21-13,33)
	7+7+7+18	1,9	1,9	1,9	4,4	10,00 (7,00-13,00)	2,3	2,3	2,3	5,1	12,00 (8,40-14,16)
	7+7+7+24	1,9	1,9	1,9	6,6	12,26 (8,57-13,80)	2,1	2,1	2,1	6,9	13,20 (9,17-14,45)
	7+7+9+9	2,1	2,0	2,4	2,5	9,00 (6,30-11,70)	2,3	2,3	2,9	2,9	10,60 (7,42-13,25)
	7+7+9+12	2,1	2,1	2,7	3,5	10,40 (7,00-13,00)	2,3	2,3	2,9	3,8	11,30 (7,91-13,67)
	7+7+9+18	1,8	1,8	2,2	4,7	10,50 (7,28-13,52)	2,1	2,1	2,8	5,3	12,30 (8,61-14,40)
	7+7+9+24	1,8	1,8	2,3	5,9	11,80 (7,70-13,80)	2,0	2,0	2,5	6,0	12,54 (8,79-14,40)
	7+7+12+12	2,0	2,0	3,3	3,3	10,60 (7,28-13,52)	2,3	2,3	3,7	3,7	12,00 (8,26-13,92)
	7+7+12+18	1,8	1,8	3,1	4,9	11,60 (7,70-13,80)	2,0	2,0	3,3	5,0	12,30 (8,61-14,40)
	7+7+18+18	2,0	2,0	4,2	4,2	12,40 (8,68-13,80)	2,1	2,1	4,4	4,4	13,00 (9,10-14,40)
	7+9+9+9	2,0	2,8	2,8	2,8	10,40 (6,65-12,35)	2,6	2,9	2,9	2,9	11,30 (7,91-13,67)
	7+9+9+12	2,0	2,6	2,6	3,3	10,50 (7,35-13,65)	2,3	2,7	2,7	3,8	11,40 (7,98-13,79)
	7+9+9+18	1,9	2,5	2,5	5,1	12,00 (8,40-13,80)	2,0	2,9	2,9	4,6	12,40 (8,68-14,40)
	7+9+9+24	1,8	2,3	2,3	5,9	12,26 (8,57-13,80)	1,9	2,4	2,4	6,4	13,10 (9,17-14,40)
	7+9+12+12	2,0	2,7	3,4	3,4	11,50 (8,05-13,80)	2,1	2,7	3,6	3,6	11,90 (8,33-14,40)
	7+9+12+18	1,9	2,7	2,9	4,5	12,00 (8,40-13,80)	1,9	2,8	3,6	4,3	12,60 (8,82-14,40)
	7+9+18+18	1,9	2,7	4,2	4,2	12,97 (9,03-13,80)	1,9	2,7	4,3	4,3	13,20 (9,24-14,40)
	7+12+12+12	2,0	3,5	3,5	3,5	12,50 (8,75-13,80)	2,0	3,5	3,5	3,5	12,55 (8,79-14,40)
	7+12+12+18	1,9	3,2	3,2	4,6	12,90 (9,03-13,80)	1,9	3,2	3,2	4,8	13,10 (9,17-14,40)
	9+9+9+9	2,6	2,6	2,7	2,7	10,56 (7,39-13,73)	2,8	2,9	2,9	2,9	12,00 (8,40-14,16)
	9+9+9+12	2,5	2,5	2,5	3,5	11,00 (7,70-13,80)	2,8	2,8	2,8	3,6	12,15 (8,51-14,40)
	9+9+9+18	2,6	2,6	2,6	4,7	12,50 (8,75-13,80)	2,6	2,6	2,7	4,8	12,65 (8,86-14,40)
9+9+12+12	2,5	2,5	3,5	3,5	12,00 (8,40-13,80)	2,6	2,6	3,7	3,7	12,50 (8,75-14,40)	
9+9+12+18	2,4	2,4	3,5	4,1	12,40 (8,68-13,80)	2,6	2,6	3,6	4,5	13,30 (9,31-14,40)	
9+12+12+12	1,7	3,3	3,3	3,3	11,60 (8,12-13,80)	2,4	3,5	3,6	3,6	13,10 (9,17-14,40)	
9+12+12+18	1,7	3,1	3,1	4,4	12,30 (8,38-13,80)	2,4	3,3	3,3	4,8	13,80 (9,73-14,40)	
12+12+12+12	3,1	3,1	3,1	3,1	12,40 (8,68-13,80)	3,4	3,4	3,5	3,5	13,80 (9,66-14,40)	

H120Xm5

Tablica konfiguracji

Tryb	Moc jednostek kBTU/h	Wydajność jednostek											
		Chłodzenie (kW)					Grzanie (kW)						
		A	B	C	D	E	Razem Nom (min-maks)	A	B	C	D	E	Razem Nom (min-maks)
1 jednostka	7	2,1	-	-	-	-	2,30 (0,97-2,76)	2,3	-	-	-	-	2,65 (1,11-3,05)
	9	2,7	-	-	-	-	2,77 (1,16-3,32)	2,9	-	-	-	-	2,92 (1,23-3,36)
	12	3,5	-	-	-	-	3,46 (1,45-4,15)	3,8	-	-	-	-	3,75 (1,58-4,31)
	18	5,1	-	-	-	-	5,15 (2,25-6,42)	5,3	-	-	-	-	6,00 (2,52-6,90)
	24	7,0	-	-	-	-	7,00 (2,49-8,20)	7,6	-	-	-	-	7,60 (2,79-8,50)
2 jednostki	7+7	2,1	2,1	-	-	-	4,20 (1,68-4,90)	2,3	2,3	-	-	-	4,60 (2,02-6,00)
	7+9	2,1	2,7	-	-	-	4,85 (1,87-5,50)	2,3	2,9	-	-	-	5,37 (2,26-6,68)
	7+12	2,1	3,5	-	-	-	5,61 (2,06-6,40)	2,3	3,7	-	-	-	5,95 (2,50-7,36)
	7+18	2,1	5,1	-	-	-	7,19 (2,73-7,88)	2,3	5,1	-	-	-	7,40 (3,34-9,74)
	7+24	2,1	7,0	-	-	-	9,10 (3,34-11,69)	2,3	7,6	-	-	-	9,90 (3,56-11,69)
	9+9	2,7	2,7	-	-	-	5,41 (2,06-6,40)	2,9	2,9	-	-	-	5,95 (2,50-7,36)
	9+12	2,7	3,5	-	-	-	6,16 (2,25-6,80)	2,9	3,7	-	-	-	6,52 (2,74-8,04)
	9+18	2,7	5,1	-	-	-	7,84 (2,92-8,45)	2,9	5,3	-	-	-	8,22 (3,58-10,42)
	9+24	2,7	7,0	-	-	-	9,71 (3,34-12,30)	2,9	7,6	-	-	-	10,50 (3,84-12,35)
	12+12	3,5	3,5	-	-	-	7,01 (2,44-8,80)	3,8	3,8	-	-	-	7,59 (2,98-8,92)
12+18	3,5	5,1	-	-	-	8,59 (3,11-9,95)	3,8	5,3	-	-	-	9,09 (3,82-11,10)	
12+24	3,5	7,0	-	-	-	10,54 (4,02-11,88)	3,8	7,6	-	-	-	11,39 (4,26-12,25)	
18+18	5,1	5,1	-	-	-	10,18 (3,77-11,20)	5,3	5,3	-	-	-	10,60 (4,66-13,47)	
3 jednostki	7+7+7	2,1	2,1	2,1	-	-	6,30 (2,52-7,00)	2,3	2,3	2,3	-	-	7,00 (2,94-8,40)
	7+7+9	2,1	2,1	2,7	-	-	6,82 (2,72-7,52)	2,3	2,3	2,9	-	-	7,52 (3,12-8,91)
	7+7+12	2,1	2,1	3,5	-	-	7,77 (2,92-8,03)	2,3	2,8	2,8	-	-	7,94 (3,29-9,43)
	7+7+18	2,1	2,1	5,1	-	-	9,33 (3,62-9,84)	2,2	2,2	5,3	-	-	9,70 (3,91-11,22)
	7+7+24	2,1	2,1	7,0	-	-	11,22 (3,99-12,48)	2,2	2,3	7,6	-	-	12,12 (4,39-12,92)
	7+9+9	2,1	2,7	2,7	-	-	7,56 (2,92-8,03)	2,2	2,8	2,8	-	-	7,84 (3,29-9,43)
	7+9+12	2,1	2,7	3,5	-	-	8,33 (3,12-8,95)	2,3	2,8	3,7	-	-	8,85 (3,47-9,94)
	7+9+18	2,1	2,7	5,1	-	-	9,90 (3,82-10,96)	2,3	2,8	5,3	-	-	10,42 (4,08-11,74)
	7+9+24	2,1	2,7	7,0	-	-	11,84 (4,26-12,25)	2,3	2,7	7,5	-	-	12,53 (4,63-12,45)

Kontynuacja tabeli konfiguracji na stronie 26

1:2 DUAL

1:X MULTI

1:1 SINGLE

H120Xm5

Tablica konfiguracji

Tryb	Moc jednostek kBTU/h	Wydajność jednostek											
		Chłodzenie (kW)					Razem Nom (min-maks)	Grzanie (kW)					Razem Nom (min-maks)
		A	B	C	D	E		A	B	C	D	E	
5 jednostek	7+7+9+12	2,1	2,1	2,1	2,7	3,5	12,50 (4,87-13,55)	2,1	2,1	2,1	2,8	3,6	12,70 (4,87-14,15)
	7+7+9+18	2,0	2,0	2,0	2,3	4,9	13,24 (5,06-13,80)	2,1	2,1	2,1	2,5	5,1	13,93 (5,22-15,22)
	7+7+9+24	1,7	1,7	1,7	2,1	6,1	13,28 (5,66-14,23)	1,8	1,8	1,8	2,3	6,3	14,05 (5,20-15,33)
	7+7+12+12	2,0	2,0	2,0	3,5	3,5	13,01 (3,99-12,48)	2,1	2,1	2,1	3,7	3,7	13,75 (5,20-14,67)
	7+7+12+18	1,9	1,9	1,9	3,0	4,3	13,01 (3,99-12,48)	2,0	2,0	2,0	3,2	4,5	13,85 (5,10-14,87)
	7+7+18+18	1,6	1,6	1,6	4,2	4,2	13,27 (5,20-14,24)	1,7	1,7	1,7	4,4	4,4	13,99 (5,11-15,11)
	7+7+9+9+9	2,1	2,1	2,7	2,7	2,7	12,27 (4,61-13,28)	2,2	2,2	2,9	2,9	2,9	13,08 (5,11-13,12)
	7+7+9+9+12	1,8	1,8	2,6	2,6	3,4	12,20 (5,52-13,49)	1,8	1,8	2,7	2,7	3,3	12,30 (4,87-13,55)
	7+7+9+9+18	1,8	1,8	2,6	2,6	4,3	13,14 (5,31-14,44)	1,9	1,9	2,7	2,7	4,5	13,68 (5,66-15,01)
	7+7+9+9+24	1,8	1,8	2,4	2,4	5,4	13,83 (5,72-14,83)	1,9	1,9	2,5	2,5	5,6	14,39 (5,72-15,14)
	7+7+9+12+12	1,5	1,5	1,9	3,7	3,7	12,27 (4,61-13,28)	1,6	1,6	2,0	3,8	3,8	12,77 (4,61-14,11)
	7+7+9+12+18	1,6	1,6	2,5	3,3	4,2	13,28 (5,66-14,23)	1,7	1,7	2,6	3,4	4,3	13,68 (5,66-15,01)
	7+7+9+18+18	1,6	1,6	2,6	4,0	4,0	13,83 (5,72-14,83)	1,7	1,7	2,7	4,1	4,1	14,33 (5,72-15,13)
	7+7+12+12+12	1,6	1,6	3,3	3,3	3,3	13,14 (5,31-14,44)	1,7	1,7	3,4	3,4	3,4	13,64 (5,31-15,66)
	7+7+12+12+18	1,6	1,6	3,0	3,0	4,0	13,28 (5,66-14,23)	1,7	1,7	3,1	3,1	4,1	13,68 (5,66-15,11)
	7+9+9+9+9	2,1	2,7	2,7	2,7	2,7	12,92 (4,87-14,05)	2,2	2,8	2,8	2,8	2,8	13,42 (4,87-15,02)
	7+9+9+9+12	2,0	2,7	2,7	2,7	3,5	13,63 (5,72-14,83)	2,1	2,8	2,8	2,8	3,6	14,11 (5,72-15,83)
	7+9+9+9+18	2,0	2,5	2,5	2,5	4,0	13,47 (5,20-14,74)	2,1	2,6	2,6	2,6	4,1	14,05 (5,20-15,33)
	7+9+9+12+12	2,0	2,5	2,5	3,2	3,2	13,47 (5,20-14,74)	2,1	2,6	2,6	3,3	3,3	13,87 (5,20-15,11)
	7+9+9+12+18	1,9	2,3	2,3	3,0	4,0	13,47 (5,20-14,74)	2,0	2,4	2,4	3,1	4,1	13,97 (5,20-15,66)
7+9+12+12+12	1,7	2,2	3,0	3,0	3,0	12,98 (5,45-14,47)	1,8	2,3	3,1	3,1	3,1	13,38 (5,45-15,33)	
7+9+12+12+18	1,6	2,1	2,9	2,9	4,1	13,63 (5,72-14,83)	1,7	2,2	3,0	3,0	4,2	14,13 (5,72-15,73)	
7+12+12+12+12	1,6	3,0	3,0	3,0	3,0	13,63 (5,72-14,83)	1,7	3,1	3,1	3,1	3,1	14,18 (5,72-15,13)	
9+9+9+9+9	2,7	2,7	2,7	2,7	2,7	13,10 (5,00-14,11)	2,8	2,8	2,8	2,8	2,8	14,00 (5,00-15,55)	
9+9+9+9+12	2,5	2,5	2,5	2,5	3,5	13,47 (5,20-14,74)	2,6	2,6	2,6	2,6	3,7	14,10 (5,20-15,24)	
9+9+9+9+18	2,3	2,3	2,3	2,3	4,2	13,33 (5,22-14,14)	2,4	2,4	2,4	2,4	4,3	13,93 (5,22-15,22)	
9+9+9+12+12	2,2	2,3	2,3	3,2	3,2	13,21 (5,18-14,54)	2,3	2,4	2,4	3,3	3,3	13,71 (5,18-15,14)	
9+9+9+12+18	2,1	2,1	2,1	3	4,1	13,32 (5,01-14,33)	2,2	2,2	2,2	3,1	4,2	13,92 (5,01-15,23)	
9+9+12+12+12	2,0	2,0	3,1	3,1	3,1	13,23 (5,00-14,14)	2,1	2,1	3,3	3,2	3,2	13,93 (5,00-15,14)	
9+12+12+12+12	1,8	2,9	2,9	2,9	2,9	13,47 (5,20-14,74)	1,9	3,0	3,0	3,0	3,0	13,95 (5,11-15,54)	



1:2 DUAL

1:X MULTI

1:1 SINGLE

Pompy ciepła Aquami Multi Split

Multi Split Aquami jest uniwersalną kombinacją układu pompy ciepła powietrze-woda oraz powietrze-powietrze do zastosowań w budynkach mieszkalnych i komercyjnych o wydajności do 10 kW. System ten obsługuje maksymalnie 4 jednostki wewnętrzne.

Do agregatu Multi HIRO 10kW możemy podłączyć moduł hydrauliczny Multi Split Aquami o nominalnej mocy 8 kW pracujący w systemie powietrze-woda oraz 3 jednostki wewnętrzne klimatyzatorów serii Multi Split pracujących w systemie powietrze-powietrze.

Jednostki klimatyzacji oraz moduł hydrauliczny działają naprzemiennie.

Jednostki wewnętrzne są sterowane indywidualnie, każda niezależnie za pomocą pilota bezprzewodowego lub sterownika przewodowego.

Dobór i dostępne możliwości konfiguracji do wglądu w tabelach konfiguracyjnych systemów MULTI.

Dzięki połączeniu jednostki zewnętrznej systemu Multi Split Hiro H100Xm4 i jednostki wewnętrznej pompy ciepła Aquami w jednym systemie mamy możliwość:

- Podgrzewania lub chłodzenia przestrzeni powietrzem
- Ogrzewania pomieszczeń wodą „CO” (ogrzewanie podłogowe, grzejniki, klimakonwektory)
- Przygotowywania ciepłej wody użytkowej „CWU”

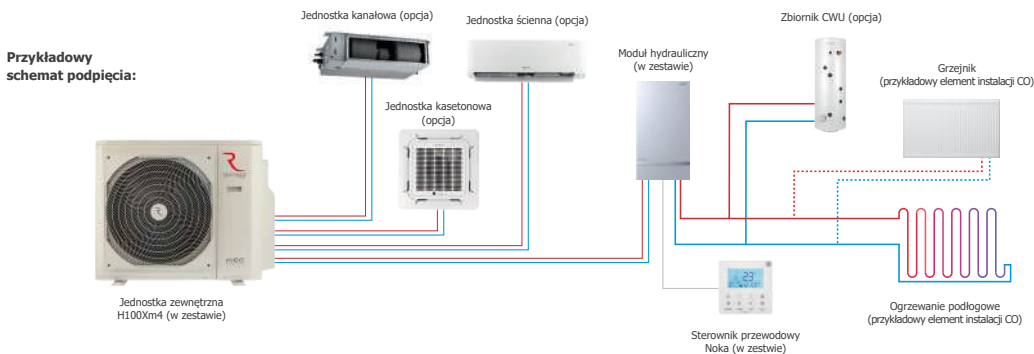

Aquami Multi Split

Klimatyzacja z modułem hydraulicznym pompy ciepła

1:2 DUAL

1:X MULTI

1:1 SINGLE



Hiro 10 kW



Moduł hydrauliczny



Noka



Efektywność energetyczna przy 35°C



Efektywność energetyczna przy 5°C



Maksymalny punkt COP 4,45



Zakres pracy do -20°C (powietrze/woda)



Zakres pracy do -15°C (powietrze/powietrze)



60°C temp. wody zasilania (ogrzewanie)



55°C temp. wody zasilania (CWU)



Wbudowana grzałka 3kW



Wbudowany moduł WIFI



Wbudowany pakiet zimowy⁽¹⁾

Model	Wydajność grzewcza ⁽²⁾ / chłodnicza (kW)	Klasa sezonowej wydajności energetycznej ogrzewania pomieszczenia ⁽³⁾	Grzałka (kW)	Jednostka zewn. Moduł hydrauliczny	Cena katalogowa jedn. netto (PLN)	Cena katalogowa kompletu netto (PLN)
Aquami Multi Split 10 kW	8,0 / 10,89	A++	3,1	AQMS80X1i H100Xm4	15 000 11 299	26 299

W skład zestawu wchodzi: jednostka zewnętrzna, moduł hydrauliczny, sterownik przewodowy, czujnik zbiornika CWU, wymiennik płytowy, czujnik przepływu, naczynie

przeponowe, manometr, pompa wodna, zawór bezpieczeństwa, zawór odpowietrzający, filtr wody Y

Zakres temperatury ogrzewania wody: do 60°C. Zakres pracy na zewnątrz: do -20°C

1. Grzałka tacy ciekowej i karteru sprężarki dostępna wyłącznie w modelu Hiro generacji X

2. Wydajność grzewcza dla parametrów A7/W35

3. Sezonowa klasa efektywności energetycznej mierzona w przeciętnych warunkach klimatycznych

Aquami Multi Split

Tabela kombinacji podłączenia klimatyzatorów z pompą ciepła Aquami

Tryb	Moc jednostek kBtu/h	Wydajność jednostek									
		Chłodzenie (kW)					Grzanie (kW)				
		A	B	C	D	Razem Nom (min-maks)	A	B	C	D	Razem Nom (min-maks)
1 jednostka	7	2,1	-	-	-	2,10 (0,94-2,78)	2,3	-	-	-	2,65 (1,86-3,26)
	9	2,7	-	-	-	2,70 (1,11-3,27)	2,9	-	-	-	2,92 (2,04-3,59)
	12	3,5	-	-	-	3,46 (1,42-4,19)	3,8	-	-	-	3,75 (2,63-4,61)
	18	5,1	-	-	-	5,14 (2,39-7,07)	5,3	-	-	-	5,34 (2,66-7,80)
	24	7,0	-	-	-	7,00 (2,49-8,20)	7,6	-	-	-	7,60 (2,79-8,50)
2 jednostki	7+7	2,1	2,1	-	-	4,16 (1,71-5,03)	2,3	2,4	-	-	4,76 (2,00-5,85)
	7+9	2,1	2,9	-	-	5,04 (2,23-6,58)	2,3	2,9	-	-	5,34 (2,54-7,43)
	7+12	2,1	3,5	-	-	5,63 (2,39-7,07)	2,3	3,7	-	-	6,04 (2,66-7,80)
	7+18	2,1	5,1	-	-	7,22 (2,96-8,74)	2,3	5,3	-	-	7,65 (3,63-10,64)
	7+24	2,1	7,0	-	-	9,15 (3,34-9,86)	2,3	7,6	-	-	9,90 (6,93-12,87)
	9+9	2,7	2,7	-	-	5,47 (2,39-7,07)	2,9	2,9	-	-	5,84 (2,66-7,80)
	9+12	2,7	3,5	-	-	6,22 (2,39-7,07)	2,9	3,8	-	-	6,74 (2,87-8,41)
	9+18	2,7	5,1	-	-	7,82 (3,34-9,86)	2,9	5,3	-	-	8,22 (3,70-10,85)
	9+24	2,7	7,0	-	-	9,75 (4,00-11,80)	2,9	7,6	-	-	10,50 (4,66-13,65)
	12+12	3,5	3,5	-	-	7,08 (2,57-7,60)	3,8	3,8	-	-	7,62 (3,03-8,88)
	12+18	3,5	5,1	-	-	8,65 (3,34-9,86)	3,5	5,3	-	-	8,82 (3,70-10,85)
	12+24	3,5	7,0	-	-	10,50 (4,31-12,71)	3,8	7,6	-	-	11,41 (4,71-13,85)
	18+18	5,1	5,1	-	-	10,20 (4,31-12,71)	5,3	5,3	-	-	10,60 (4,66-13,65)
3 jednostki	7+7+7	2,1	2,1	2,1	-	6,28 (2,57-7,60)	2,3	2,3	2,2	-	6,84 (2,87-8,41)
	7+7+9	2,1	2,1	2,7	-	6,92 (2,96-8,74)	2,2	2,2	2,8	-	7,22 (3,03-8,88)
	7+7+12	2,0	2,0	3,2	-	7,22 (2,96-8,74)	2,3	2,3	3,8	-	8,45 (3,63-10,64)
	7+7+18	2,1	2,1	5,1	-	9,35 (4,00-11,80)	2,3	2,3	5,3	-	9,85 (4,56-13,35)
	7+7+24	2,1	2,1	7,0	-	11,2 (4,53-13,40)	2,3	2,3	7,4	-	12,04 (5,06-14,40)
	7+9+9	2,1	2,6	2,6	-	7,32 (2,96-8,74)	2,3	2,9	2,9	-	8,25 (3,63-10,64)
	7+9+12	2,1	2,6	3,4	-	8,15 (3,34-9,86)	2,3	2,9	3,4	-	8,65 (3,63-10,64)
	7+9+18	2,1	2,7	5,1	-	9,90 (4,31-12,71)	2,3	2,9	5,3	-	10,50 (4,66-13,65)
	7+9+24	2,1	2,7	7,0	-	11,84 (4,85-13,80)	2,3	2,9	7,6	-	12,80 (8,82-14,60)
	7+12+12	2,1	3,5	3,5	-	9,15 (3,34-9,86)	2,3	3,8	3,8	-	9,88 (3,70-10,85)
	7+12+18	2,1	3,5	5,1	-	10,70 (4,31-12,74)	2,3	3,7	5,1	-	11,10 (4,66-13,65)
	7+12+24	2,1	3,5	6,1	-	11,05 (4,53-13,37)	2,3	3,7	7,5	-	13,50 (4,71-13,99)
	7+18+18	1,8	5,0	5,0	-	11,84 (4,85-13,80)	1,7	5,0	5,0	-	11,63 (4,88-14,30)
	9+9+9	2,7	2,7	2,7	-	8,25 (3,34-9,86)	2,9	2,9	2,8	-	8,65 (3,63-10,64)
	9+9+12	2,4	2,4	3,4	-	8,25 (3,34-9,86)	2,7	2,5	3,6	-	8,82 (3,70-10,85)
	9+9+18	2,7	2,7	5,1	-	10,50 (4,31-12,71)	2,9	2,9	5,3	-	11,10 (4,66-13,65)
	9+9+24	2,7	2,7	7,0	-	12,40 (8,68-13,80)	2,9	2,9	7,2	-	13,00 (9,10-14,40)
	9+12+12	2,7	3,5	3,5	-	9,75 (4,00-11,80)	2,9	4,0	4,0	-	10,85 (4,56-13,35)
	9+12+18	2,4	3,2	4,7	-	10,39 (3,73-11,00)	2,5	3,3	4,9	-	10,79 (3,82-11,18)
	9+12+24	2,4	3,2	7,0	-	12,60 (8,75-13,80)	2,6	3,4	7,2	-	13,20 (8,94-14,40)
9+18+18	2,5	4,6	4,7	-	11,84 (4,85-13,80)	2,6	4,7	4,7	-	12,04 (4,97-14,40)	
12+12+12	3,2	3,3	3,3	-	9,75 (4,00-11,80)	3,6	3,6	3,7	-	10,85 (4,56-13,35)	
12+12+18	3,1	3,1	4,8	-	11,05 (4,53-13,37)	3,3	3,3	5,1	-	11,76 (4,69-13,73)	
12+18+18	3,0	4,4	4,4	-	11,84 (4,85-13,80)	3,1	4,5	4,5	-	12,04 (5,06-14,40)	

1:2 DUAL

1:X MULTI

1:1 SINGLE

Dual - praca symultaniczna

System pracy symultanicznej oferuje możliwość podłączenia dwóch tych samych jednostek wewnętrznych o tej samej mocy do jednej jednostki zewnętrznej. Jednostki są sterowane za pomocą jednego sterownika i muszą pracować w tym samym trybie, ustawionej temperaturze oraz prędkości wentylatora.

Rodzaje systemów Dual:

T70Xi + T70Xi + UO140Xo
T90Xi + T90Xi + UO160Xo

N35Xi + N35Xi + UO70Xo
N50Xi + N50Xi + UO100Xo
N70Xi + N70Xi + UO140Xo
N90Xi + N90Xi + UO160Xo

J50Xi + J50Xi + UO100Xo
J70Xi + J70Xi + UO140Xo

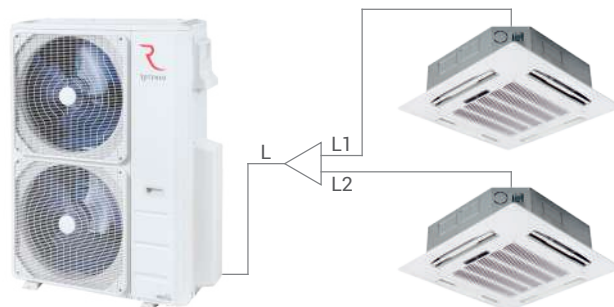

Dane			Wartość	Instalacja
Długość instalacji	Całkowita długość instalacji	Kanałowe		
		N35Xi + N35Xi + UO70Xo	-	-
		N50Xi + N50Xi + UO100Xo	-	J50Xi + J50Xi + UO100Xo
		N70Xi + N70Xi + UO140Xo	T70Xi + T70Xi + UO140Xo	J70Xi + J70Xi + UO140Xo
	N90Xi + N90Xi + UO160Xo	T90Xi + T90Xi + UO160Xo	-	
Główna instalacja			15 m	L1, L2
Maksymalna różnica długości instalacji pomiędzy jednostkami wewnętrznymi			10 m	L1-L2
Wysokość instalacji	Maksymalna różnica wysokości pomiędzy jednostką wewnętrzną, a zewnętrzną		20 m	H1
	Maksymalna różnica wysokości pomiędzy jednostkami wewnętrznymi		0,5 m	H2

Przy kombinacji jednostek Synchro należy wykorzystać rozdzielacz RVF-RDIX17 z następującym połączeniem:

Rodzaj systemu Synchro	Przed rozdzielaczem		Za rozdzielaczem	
	Ciecz	Gaz	Ciecz	Gaz
N35Xi + N35Xi + UO70Xo	3/8"	5/8"	1/4"	3/8"
N50Xi + N50Xi + UO100Xo	3/8"	5/8"	1/4"	1/2"
J50Xi + J50Xi + UO100Xo				
T70Xi + T70Xi + UO140Xo	3/8"	5/8"	3/8"	5/8"
N70Xi + N70Xi + UO140Xo				
J70Xi + J70Xi + UO140Xo				
T90Xi + T90Xi + UO160Xo	3/8"	5/8"	3/8"	5/8"
N90Xi + N90Xi + UO160Xo				

Rozdzielacze RVF-RDIX17:

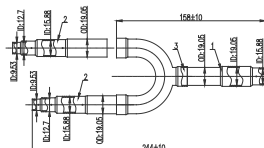

Rozdzielacz do gazu

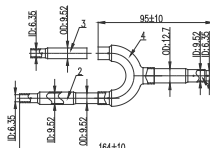

Rozdzielacz do cieczy

1:2 DUAL

1:X MULTI

1:1 SINGLE

Systemy Dual

Praca symultaniczna



Praca synchroniczna jednostek wewn.



Antykorozyjne pozłacane lamele



Cicha praca



Grzanie przy -20°C



Wbudowany pakiet zimowy



Komunikacja 1-żyłowa „5”



Systemy Synchro	Całkowita wydajność chłodnicza układu (kW)	Klasa sezonowej wydajności energetycznej chłodzenie / grzanie	Jednostka wewn. Jednostka wewn. Jednostka zewn.	Cena katalogowa jednostki netto (PLN)	Cena katalogowa kompletu netto (PLN)
Jednostki kasetonowe					
T70Xi + T70Xi + UO140Xo	14,0	A++ / A+	T70Xi	2 649	17 898
			TSCX2p	550	
			T70Xi	2 649	
			TSCX2p	550	
			UO140Xo	11 500	
T90Xi + T90Xi + UO160Xo	15,5	A++ / A	T90Xi	3 049	19 598
			TSCX2p	550	
			T90Xi	3 049	
			TSCX2p	550	
			UO160Xo	12 400	
Jednostki kanałowe					
N35Xi + N35Xi + UO70Xo	7,0	A++ / A+	N35Xi	2 199	10 198
			N35Xi	2 199	
			UO70Xo	5 800	
N50Xi + N50Xi + UO100Xo	10,5	A++ / A+	N50Xi	2 299	11 898
			N50Xi	2 299	
			UO100Xo	7 300	
N70Xi + N70Xi + UO140Xo	14,0	A++ / A+	N70Xi	2 899	17 298
			N70Xi	2 899	
			UO140Xo	11 500	
N90Xi + N90Xi + UO160Xo	15,5	A++ / A+	N90Xi	4 499	21 398
			N90Xi	4 499	
			UO160Xo	12 400	
Jednostki przypodłogowo-podsufitowe					
J50Xi + J50Xi + UO100Xo	10,5	A++ / A+	J50Xi	2 299	11 898
			J50Xi	2 299	
			UO100Xo	7 300	
J70Xi + J70Xi + UO140Xo	14,0	A++ / A+	J70Xi	3 699	18 898
			J70Xi	3 699	
			UO140Xo	11 500	

Systemy Synchro generacji X posiadają wbudowaną grzałkę tacy odciekowej i karteru sprężarki.
Do systemu należy osobno dokupić rozdzielacz RVF-RDIX17

1:2 DUAL

1:X MULTI

1:1 SINGLE

Moduły AHUBOX do agregatów skraplających

Systemy klimatyzacji



Moduł sterujący

RCU-AHUBOX-1C

Moduł sterujący

Model	Opis	Cena katalogowa netto (PLN)
Moduł AHU RCU-AHUBOX-1C	<p>Dzięki modułowi sterującemu RCU-AHUBOX możliwe jest podłączenie inwerterowych jednostek zewnętrznych Rotenso® do wymienników ciepła w centralach wentylacyjnych. Rozwiązanie można zastosować w każdym obiekcie komercyjnym. Dostępne są jednostki zewnętrzne o mocy od 2,6kW do 15,5kW.</p> <p>Sterowanie modulem odbywa się poprzez sygnał napięciowy 0-10V w zakresie wydajności od 0 do 100%. Wyposażony w wyjście sterujące trybu odszraniania i alarmu. Umożliwia sterowanie trybem chłodzenia/grzania.</p> <p>Współpracuje z zewnętrznymi jednostkami inwerterowymi z generacji „W”: IMOTO I26W, I35W, I50W. Współpracuje z zewnętrznymi jednostkami inwerterowymi z generacji „X”: IMOTO I26X, I35X, I50X, I70X oraz UNICO UO90X, UO100X, UO120X, UO140X, UO160X.</p>	1 999



Moduł sterujący

RCU-AHUBOX

Moduł sterujący

Model	Opis	Cena katalogowa netto (PLN)
Moduł AHU RCU-AHUBOX	<p>Dzięki modułowi sterującemu RCU-AHUBOX możliwe jest podłączenie inwerterowych jednostek zewnętrznych Rotenso® do wymienników ciepła w centralach wentylacyjnych. Rozwiązanie można zastosować w każdym obiekcie komercyjnym. Dostępne są jednostki zewnętrzne o mocy od 7,0kW do 15,5kW.</p> <p>Sterowanie modulem odbywa się poprzez sygnał napięciowy 0-10V w zakresie wydajności od 0 do 100%. Wyposażony w wyjście sterujące trybu odszraniania i alarmu. Umożliwia sterowanie trybem chłodzenia/grzania.</p> <p>Współpracuje z zewnętrznymi jednostkami inwerterowymi z generacji „W”: UNICO, UNICO NORDIC oraz CAC: Tenji, Jato, Nevo.</p>	1 749



Zestaw
2,6 - 3,5 kW



Zestaw
5,3 kW



Zestaw
7,3 kW



Zestaw
8,8 - 12,1 kW



Zestaw
14,0 - 15,5 kW

Agregaty skraplające RAHU Inverterowe

Z grzałką karteru + tacy ociekowej



Wbudowany zawór rozprężny w agregacie



Sterowanie 0-10V



Automatyczne grzanie lub chłodzenie



Szeroki typoszereg



Antykorozyjne połączone lamie



Cicha praca



Grzanie przy -20°C



Wbudowany pakiet zimowy



Komunikacja 1-zylowa „S”



SEER nawet 9,3
SCOP 4.6

Wydajność zestawu	Wydajność chłodnicza / grzewcza (kW)	Klasa sezonowej wydajności energetycznej chłodzenie / grzanie	Jednostka zewn. Moduł	Cena katalogowa jednostki netto (PLN)	Cena katalogowa kompletu netto (PLN)
2,6 kW	Wydajność chłodnicza oraz grzewcza i klasa sezonowej wydajności energetycznej uzależniona jest od typu podłączonej jednostki wewnętrznej		I26Xo RCU-AHUBOX-1C	2 500 1 999	4 499
3,5 kW			I35Xo RCU-AHUBOX-1C	2 650 1 999	4 649
5,3 kW			I50Xo RCU-AHUBOX-1C	4 100 1 999	6 099
7,3 kW			I70Xo RCU-AHUBOX-1C	4 800 1 999	6 799
8,8 kW			U090Xo RCU-AHUBOX-1C	7 300 1 999	9 299
10,5 kW			U0100Xo RCU-AHUBOX-1C	9 400 1 999	11 399
12,1 kW			U0120Xo RCU-AHUBOX-1C	11 300 1 999	13 299
14,0 kW			U0140Xo RCU-AHUBOX-1C	11 500 1 999	13 499
15,5 kW			U0160Xo RCU-AHUBOX-1C	12 400 1 999	14 399

Agregaty posiadają wbudowaną grzałkę tacy ociekowej i karteru sprężarki

1. Jednostki zewnętrzne objęte są 5-letnią gwarancją
2. Moduł RCU-AHUBOX objęty jest 2-letnią gwarancją

(1)
5 LAT
GWARANCJA

(2)
2 LATA
GWARANCJA





Zato X

Moduł sterownika
Zato X - UkuraModuł sterownika
Zato X - ImotoModuł sterownika
Zato X - VersuModuł sterownika
Zato X - Mirai

Sterownik Zato i moduły

Akcesoria opcjonalne

Model	Opis	Cena katalogowa netto (PLN)
Sterownik przewodowy Zato X	Uniwersalny sterownik przewodowy kompatybilny z jednostkami typu Multi Split oraz klimatyzatorami typu split z serii Mirai, Versu Mirror, Versu Gold, Versu Silver, Kuka, Imoto i Ukura. Sterownik obsługuje dodatkowo takie funkcje jak: Follow Me oraz FP 8°C. Uwaga: Zastosowanie sterownika ZATO X wyklucza jednocześnie korzystanie z modułu WiFi. Dla każdej jednostki wewnętrznej konieczne jest zastosowanie dedykowanego modułu sterownika Zato X.	349
Moduł sterownika Zato X - Ukura	Moduł umożliwiający sterowanie klimatyzatorem Ukura poprzez sterownik Zato X.	99
Moduł sterownika Zato X - Imoto	Moduł umożliwiający sterowanie klimatyzatorem Imoto poprzez sterownik Zato X.	99
Moduł sterownika Zato X - Versu	Moduł umożliwiający sterowanie klimatyzatorem Versu, Versu Mirror, Versu Gold, Versu Silver poprzez sterownik Zato X.	99
Moduł sterownika Zato X - Mirai	Moduł umożliwiający sterowanie klimatyzatorem Mirai poprzez sterownik Zato X.	179



Sterownik centralny RSC

Sterownik centralny RSCPT
z programowaniem
tygodniowym

Sterowniki centralne

Akcesoria opcjonalne

Model	Opis	Cena katalogowa netto (PLN)
Sterownik centralny RSC	Sterownik pozwalający na sterowanie do 64 jednostkami wewnętrznymi z maksymalną długością przewodów sterujących do 1200 m. Kompatybilny z urządzeniami CAC.	899
Sterownik centralny RSCPT z programowaniem tygodniowym	Umożliwia programowanie tygodniowe oraz sterowanie do 64 jednostek wewnętrznych z maksymalną długością przewodów sterujących do 1200 m. Kompatybilny z urządzeniami CAC.	1 299



Sava



Sava CS



Sava CS HAHB



Sava WM



Loka HAHB



Moduł Sava CS

Sterowniki tygodniowe i moduły

Akcesoria opcjonalne

Model	Opis	Zastosowanie 1	Zastosowanie 2	Cena katalogowa netto (PLN)
Sterownik tygodniowy Sava	Sterownik przewodowy 4-pinowy, zasilanie 12V. Uwaga: Sterownik niekompatybilny z jednostkami Tenji T70X-160X o rewizji R14. Jednostki ściennie wymagają dodatkowego modułu MFBR.	Indywidualne sterowanie Mirai, Revio, Versu (od R15), Kuka oraz LCAC (LCAC do portu CN40) Dla jednostek ściennych oraz Aneru wymagany jest dodatkowy moduł MFBR	w systemie DUAL podłączenie do jednostki wewnętrznej LCAC (do portu CN40)	349
Sterownik tygodniowy Sava CS	Sterownik przewodowy 2-pinowy, zasilanie 12V. Uwaga: Sterownik niekompatybilny z jednostkami Tenji T70X-160X o rewizji R14 w systemie pracy grupowej.	Jako sterownik pracy grupowej, poprzez wpięcie do dodatkowego modułu pracy grupowej, w systemie SINGLE i MUTLI dla jednostek Tenji, Jato, Nevo.	Jako sterownik indywidualny, poprzez wpięcie do portu HAHB, w systemie SINGLE i MULTI dla jednostek Tenji T70X-160X o rewizji R14.	349
Sterownik tygodniowy Sava CS HAHB	Sterownik przewodowy 2-pinowy, zasilanie 12V. Uwaga: Sterownik kompatybilny wyłącznie z jednostkami Tenji T70X-160X o rewizji R14.	Jako sterownik pracy indywidualnej, poprzez wpięcie do portu HAHB, w systemie SINGLE i MULTI dla jednostek Tenji T70X-160X o rewizji R14.	-	349
Sterownik tygodniowy Sava WM	Sterownik przewodowy 4-pinowy, zasilanie 5V. Uwaga: Wymagane jest użycie dodatkowego modułu multifunkcyjnego MFBR.	Jako sterownik indywidualny, poprzez wpięcie do modułu MFBR w systemie SINGLE i MUTLI dla jednostki Imoto.	-	349
Sterownik tygodniowy Loka HAHB	Sterownik przewodowy 2-pinowy, zasilanie 12V. Uwaga: Wymagane jest użycie dodatkowego modułu pracy grupowej dla jednostek CAC z wyjątkiem Tenji T70X-T160X o rewizji R14).	Jako sterownik pracy grupowej, poprzez wpięcie do dodatkowego modułu pracy grupowej, w systemie SINGLE i MUTLI dla jednostek Tenji, Jato, Nevo.	Jako sterownik pracy grupowej, poprzez wpięcie do portu HAHB, w systemie SINGLE i MULTI dla jednostek Tenji T70X-160X o rewizji R14.	449
Moduł pracy grupowej Sava CS	Moduł umożliwiający sterowanie grupowe dla jednostek Tenji, Jato, Nevo. Uwaga: Moduł niekompatybilny z jednostkami Tenji T70X-160X o rewizji R14.	Moduł łączy się z jednostkami wewnętrznymi poprzez port CN40, a następnie komunikuje się ze sterownikiem Sava CS za pomocą portu HAHB. Wymagane użycie jednego modułu dla każdej jednostki wewnętrznej: Jato, Nevo, Tenji T21X-T50X, Tenji T70X-T160X.	-	149



AOC41RB



AOC4WRB



Nadajnik podczerwieni IrDA

Sterowniki pracy turnusowej

Akcesoria opcjonalne

Model	Opis	Cena katalogowa za szt. netto (PLN)
Sterownik pracy naprzemienniej Rotenso AOC41RB (IrDA)	<p>Układ Rotenso AOC41RB służy do sterowania (za pomocą nadajników podczerwieni IrDA wysyłając sygnał On/Off) pracą klimatyzacji w sposób naprzemienny. Umożliwia sterowanie pracą maksymalnie czterech klimatyzatorów w trybie rotacyjnym (turnusowym/naprzemiennym) bez konieczności używania komputera. Dodatkową zaletą jest monitorowanie temperatury oraz wbudowany alarm, który załącza się w przypadku przekroczenia ustawionego progu temperatury. Użytkownik musi posiadać bezprzewodowy pilot (do klimatyzatora), aby móc sklonować sygnał.</p> <p>Zestaw zawiera:</p> <ul style="list-style-type: none"> • Sterownik AOC41RB • Cyfrowy czujnik temperatury • 2 szt. nadajnika podczerwieni IRDA • Zasilacz sieciowy (do gniazdowy) 12V / 2A • Rysik do ekranu LCD • Instrukcja obsługi w języku polskim / karta gwarancyjna / pudełko kartonowe 	<p>1 140</p>
Sterownik pracy naprzemienniej Rotenso AOC4WRB (przewodowy)	<p>Układ Rotenso AOC4WRB służy do sterowania (przewodowo za pomocą przekaźników sygnałem On/Off) pracą klimatyzacji w sposób naprzemienny. Umożliwia sterowanie pracą maksymalnie czterech klimatyzatorów w trybie rotacyjnym (turnusowym/naprzemiennym) bez konieczności używania komputera. Dodatkową zaletą jest monitorowanie temperatury oraz wbudowany alarm, który załącza się w przypadku przekroczenia ustawionego progu temperatury.</p> <p>Zestaw zawiera:</p> <ul style="list-style-type: none"> • Sterownik AOC4WRB • Cyfrowy czujnik temperatury • Zasilacz sieciowy (do gniazdowy) 12V / 2A • Rysik do ekranu LCD • Instrukcja obsługi w języku polskim / karta gwarancyjna / pudełko kartonowe 	<p>1 140</p>
Nadajnik podczerwieni IrDA Rotenso	<p>Opcja rozszerzenia sterownika pracy naprzemienniej Rotenso AOC41RB maks. do 4 nadajników.</p>	<p>60</p>





Sterowniki bezprzewodowe

Akcesoria opcjonalne

Model	Opis	Cena katalogowa netto (PLN)
Moke	Sterownik bezprzewodowy pozwalający na wygodną kontrolę pracy klimatyzatorów Mirai Rotenso generacji "X".	99
Defo	Sterownik bezprzewodowy pozwalający na wygodną kontrolę pracy klimatyzatorów Revio Rotenso generacji "X".	99
Depo	Sterownik bezprzewodowy pozwalający na wygodną kontrolę pracy klimatyzatora Mirai Rotenso generacji "X".	99
Anzu	Sterownik bezprzewodowy pozwalający na wygodną kontrolę pracy klimatyzatorów Versu, Imoto, Ukura Rotenso generacji "X".	99
Setu	Sterownik bezprzewodowy pozwalający na wygodną kontrolę pracy klimatyzatorów Tenji, Jato, Nevo, Aneru Rotenso generacji "X".	99
Pako	Sterownik bezprzewodowy pozwalający na wygodną kontrolę pracy klimatyzatorów Giru, Zico, Orta Rotenso generacji "X".	99
Gote	Sterownik bezprzewodowy pozwalający na wygodną kontrolę pracy klimatyzatorów Teta, Elis R15, Roni R15 i Aneru AN Rotenso generacji „X”.	99
Leaf	Sterownik bezprzewodowy pozwalający na wygodną kontrolę pracy klimatyzatorów Fresh Rotenso generacji "X".	99
Daga	Sterownik bezprzewodowy pozwalający na wygodną kontrolę pracy klimatyzatorów Elis, Roni Rotenso.	99
Maze	Sterownik bezprzewodowy pozwalający na wygodną kontrolę pracy wybranych modeli klimatyzatorów Rotenso generacji "W".	99
Revo	Sterownik bezprzewodowy pozwalający na wygodną kontrolę pracy oczyszczacza powietrza Rotenso Piura, Wint i Qube	99



Uchwyt 85T



Uchwyt 85T

Uchwyty pilotów

Akcesoria opcjonalne

Model	Opis	Cena katalogowa netto (PLN)
Uchwyt 85T	Uchwyt pilota bezprzewodowego dla Rotenso Gote i Leaf.	19
Uchwyt RG10	Uchwyt pilota bezprzewodowego dla Rotenso Anzu, Setu, Pako, Defo, Depo, Lino i Fira.	19



Bramka
BMS MODBUS



Bramka BMS Aidoo Pro
MODBUS & Bacnet + WiFi

Bramki BMS

Akcesoria opcjonalne

Model	Opis	Cena katalogowa netto (PLN)
Bramka BMS MODBUS	Umożliwia integrację systemu klimatyzatorów poprzez protokoły komunikacji Modbus RTU i TCP/IP z systemem zarządzania budynkiem BMS. Bramka obsługuje do 16szt. jednostek wewnętrznych RAC i CAC w systemie BMS. Kompatybilność z generacją „X” Tenji, Jato, Nevo oraz Imoto, Revio, Mirai. Dla jednostek ściennych wymagane jest użycie dodatkowego modułu multifunkcyjnego MFBR.	9 999
Bramka BMS Aidoo Pro MODBUS & BACNET + WIFI	Bramka umożliwiająca integrację jednego klimatyzatora z systemem zarządzania budynkiem BMS Modbus lub Bacnet. Bramka umożliwia jednocześnie sterowanie klimatyzatorem zdalnie po przez aplikację Airzone Cloud dla systemów Android oraz iOS. Kompatybilność z generacją „X” Tenji, Jato, Nevo oraz Imoto, Revio, Mirai. Dla jednostek ściennych wymagane jest użycie dodatkowego modułu multifunkcyjnego MFBR. Cechy: <ul style="list-style-type: none"> • Obsługa Wi-Fi (2,4/5 GHz). • Kontrola parametrów urządzenia. • Wykrywanie błędów komunikacji. • Harmonogramy temperatur i trybów pracy. • Wielu użytkowników i wiele sesji. • Port do integracji przez protokoły Modbus/BACnet. • Integracja inteligentnych termostatów innych firm (3PTI). • Wyjście sygnału ON/OFF • Ograniczenia temperaturowe dla ciepła i zimna. • Zasilanie zewnętrzne • Możliwość integracji do 256 bramek Aidoo w systemie BMS 	1 720



Modem SMART WIFI
seria REF



Modem SMART WIFI
RAC / seria X



Modem SMART WIFI
seria T



Modem SMART WIFI
CAC

Modemy WiFi

Akcesoria opcjonalne

Model	Opis	Cena katalogowa netto (PLN)
Modem SMART WIFI Seria X	Modem SMART WIFI umożliwia sterowanie urządzeniami za pomocą tabletu lub smartfona zarówno w domu, jak i poza nim. Dotyczy modeli generacji „V”, „W”, „X”: Mirai, Revio, Versu, Imoto, Ukura oraz generacji „X”: Tenji CS, Aneru R16.	109
Modem SMART WIFI Seria T	Modem SMART WIFI umożliwia sterowanie urządzeniami Rotenso za pomocą tabletu lub smartfona zarówno w domu, jak i poza nim. Dotyczy modeli Rotenso generacji "X" Teta.	109
Modem SMART WIFI seria REF	Modem SMART WIFI umożliwia sterowanie urządzeniami Rotenso za pomocą tabletu lub smartfona zarówno w domu, jak i poza nim. Dotyczy modeli Rotenso Elis, Firo Roni i Aneru AN.	109
Modem SMART WIFI RAC	Modem SMART WIFI umożliwia sterowanie urządzeniami Rotenso RAC generacji "V" oraz "W" za pomocą tabletu lub smartfona zarówno w domu, jak i poza nim (wybrane modele).	109
Modem SMART WIFI CAC	Modem SMART WIFI umożliwia sterowanie urządzeniami Rotenso CAC za pomocą tabletu lub smartfona zarówno w domu, jak i poza nim (wybrane modele). Z wyjątkiem jednostek Aneru AN, Aneru R16 i Tenji CS generacji „X”.	449



Moduł multifunkcyjny
MFBR MIRAI / REVIO



Moduł multifunkcyjny
MFBR IMOTO



Zestaw multifunkcyjny
MFBR ANERU XYE



Zestaw multifunkcyjny
MFBR ANERU HAHB

Moduły multifunkcyjne

Akcesoria opcjonalne

Model	Opis	Cena katalogowa netto (PLN)
Zestaw multifunkcyjny MFBR VERSU XYE	Zestaw „MFBR VERSU „ 4-pin 12V (XYE). Moduł multifunkcyjny kompatybilny ze sterownikiem przewodowym Sava jako sterownik indywidualny. Moduł kompatybilny z jednostkami wewn. Versu od modelu R15 (VCC, VCS, VP, VM). Wyposażony jest w styk bezpotencjałowy ON/OFF, wyjście do centrali alarmowej oraz port komunikacji RS485. Umożliwia rozszerzenie funkcjonalności klimatyzatora poprzez podłączenie dodatkowych urządzeń np. sterownika tygodniowego, bramki BMS Modbus lub sterownika centralnego. Moduł multifunkcyjny Versu może jednocześnie obsługiwać sterownik tygodniowy Sava lub bramkę BMS Modbus.	285
Moduł multifunkcyjny MFBR MIRAI	Moduł multifunkcyjny MFBR kompatybilny z jednostką wewnętrzną serii „X” Mirai. Wyposażony jest w styk bezpotencjałowy ON/OFF oraz wyjście do centrali alarmowej oraz port komunikacji RS485. Umożliwia rozszerzenie funkcjonalności klimatyzatora poprzez podłączenie dodatkowych urządzeń np. sterownika tygodniowego, bramki BMS Modbus, sterownika centralnego. Do klimatyzatora można podłączyć Moduł WIFI lub Moduł MFBR. Moduł multifunkcyjny Mirai może jednocześnie obsługiwać sterownik tygodniowy Sava lub bramkę BMS Modbus.	285
Moduł multifunkcyjny MFBR REVIO	Moduł multifunkcyjny MFBR kompatybilny z jednostką wewnętrzną generacji „X” Revio. Wyposażony jest w styk bezpotencjałowy ON/OFF oraz wyjście do centrali alarmowej oraz port komunikacji RS485. Umożliwia rozszerzenie funkcjonalności klimatyzatora poprzez podłączenie dodatkowych urządzeń np. sterownika tygodniowego, bramki BMS Modbus, sterownika centralnego. Do klimatyzatora można podłączyć Moduł WIFI lub Moduł MFBR. Moduł multifunkcyjny Revio może jednocześnie obsługiwać sterownik tygodniowy Sava lub bramkę BMS Modbus.	285
Moduł multifunkcyjny MFBR IMOTO	Moduł multifunkcyjny MFBR kompatybilny z jednostką wewnętrzną generacji „X” Imoto. Wyposażony jest w styk bezpotencjałowy ON/OFF oraz wyjście do centrali alarmowej oraz port komunikacji RS485. Umożliwia rozszerzenie funkcjonalności klimatyzatora poprzez podłączenie dodatkowych urządzeń np. sterownika tygodniowego, bramki BMS Modbus, sterownika centralnego. Do klimatyzatora można podłączyć Moduł WIFI, Dry Contact RDCX lub Moduł multifunkcyjny. Moduł multifunkcyjny Imoto może jednocześnie obsługiwać sterownik tygodniowy Sava WM oraz bramkę BMS Modbus.	285
Zestaw multifunkcyjny MFBR ANERU XYE	Zestaw „MFBR ANERU XYE” 4-pin 12V (XYE). Moduł MFBR ANERU XYE kompatybilny jest ze sterownikiem przewodowym Sava jako sterownik indywidualny. Kompatybilny z jednostką wewnętrzną Aneru X od rewizji R16. Wyposażony jest w styk bezpotencjałowy ON/OFF, wyjście do centrali alarmowej oraz port komunikacji RS485. Umożliwia rozszerzenie funkcjonalności klimatyzatora poprzez podłączenie dodatkowych urządzeń np. sterownika tygodniowego, bramki BMS Modbus lub sterownika centralnego. Moduł multifunkcyjny może jednocześnie obsługiwać sterownik tygodniowy Sava lub bramkę BMS Modbus.	285
Zestaw multifunkcyjny MFBR ANERU HAHB	Zestaw „MFBR ANERU HAHB” 2-pin 12V (HAHB). Moduł MFBR ANERU HAHB kompatybilny jest ze sterownikiem przewodowym Sava CS HAHB jako sterownik indywidualny. Kompatybilny z jednostką wewnętrzną Aneru X od rewizji R16. Wyposażony jest w styk bezpotencjałowy ON/OFF i wyjście do centrali alarmowej.	285



Moduł diagnostyczny
SMART

Moduły diagnostyczne

Akcesoria opcjonalne

Model	Opis	Cena katalogowa netto (PLN)
Moduł diagnostyczny SMART	Zaawansowany interfejs diagnostyczny SMART umożliwiający ręczne wysterowanie, odczyt aktualnych parametrów pracy klimatyzatorów oraz ich diagnostykę. Współpracuje z modelami generacji „X” Rotenso Mirai, Revio, Versu, Imoto, Ukura, Unico, Hiro, Nevo, Jato, Tenji i Aneru (nie dotyczy Aneru AN).	549



Dry Contact RDCX



Dry Contact RDCV

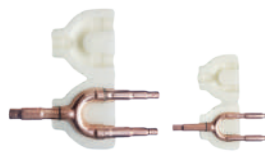

Rozdzielacze RVF-RDIX17

Inne

Aksesoria opcjonalne

Model	Opis	Cena katalogowa netto (PLN)
Dry Contact RDCX	Kompatybilność z jednostką wewnętrzną generacji „X” IMOTO. Umożliwia rozszerzenie funkcjonalności klimatyzatora o styk bezpotencjałowy ON/OFF: włączenie/wyłączenie klimatyzatora za pomocą zewnętrznego sygnału. Zastosowanie: wyłączniki hotelowe, kontaktrony okienne,ysterowanie alarmem pompki skroplin, uruchamianie urządzenia za pomocą termostatu. Jednocześnie do klimatyzatora można podłączyć moduł WIFI, Dry contact RDCX lub moduł multifunkcyjny MFBR.	600
Dry Contact RDCV	Kompatybilność z jednostkami wewnętrznymi ściennymi. Umożliwia rozszerzenie funkcjonalności klimatyzatora o styk bezpotencjałowy ON/OFF: włączenie/wyłączenie klimatyzatora za pomocą zewnętrznego sygnału. Zastosowanie: wyłączniki hotelowe, kontaktrony okienne, ysterowanie alarmem pompki skroplin, uruchomienia urządzenia za pomocą termostatu.	720
Komplet rozdzielaczy RVF-RDIX17	Komplet dwóch rozdzielaczy w izolacji termicznej, dedykowanych dla systemów Rotenso Dual.	330





TCCX2p black



TCCX2p RAL



TSCX2p black



TSCX2p RAL

Panele

Akcesoria opcjonalne dla jednostek kasetonowych Tenji

Model	Opis	Cena katalogowa netto (PLN)
TCCX2p black	Czarny panel maskujący dla jednostek kasetonowych Tenji Rotenso generacji "X" 650×650	1 179
TSCX2p black	Czarny panel maskujący dla jednostek kasetonowych Tenji Rotenso generacji „X” 900×900	1 549
TCCX2p RAL	Jednokolorowy panel maskujący w dowolnym kolorze RAL dla jednostek kasetonowych Tenji Rotenso generacji „X” 650×650	1 362
TSCX2p RAL	Jednokolorowy panel maskujący w dowolnym kolorze RAL dla jednostek kasetonowych Tenji Rotenso generacji „X” 900×900	1 730

Zdjęcia produktów mogą nieznacznie różnić się od rzeczywistych. Dokładamy wszelkich możliwych starań, aby fotografie wiernie oddawały kolorystykę urządzeń, jednak ze względu na różnice w indywidualnych ustawieniach monitora kolory te mogą się różnić od rzeczywistych.

Kolorowe i czarne panele to element lakierowany.



Filtry do klimatyzatorów Rotenso

Aksesoria opcjonalne

Filtr	Typ	Cena katalogowa netto (PLN)
	Filtr świeżego powietrza EPA ROTENSO Fresh	69
	Filtr aromatyzujący jaśminowy	69
	Filtr Cold Nano iAIR	69
	Filtr z aktywnym węglem	69
	Filtr antybakteryjny HEPA iAIR	69
	Filtr z jonami srebra Silver Ion	69
	Filtr z aktywnym węglem i witaminą C	69
	Filtr 3M HAF	69
	Filtr jonizujący	69
	Filtr enzymatyczny iAIR	69
	Filtr potrójny: Filtr Cold Nano iAIR + Filtr przeciwko roztoczom + Filtr z witaminą C	69
	Filtr potrójny: Filtr Cold Nano iAIR + Filtr z aktywnym węglem + Filtr Silver Ion	69
	Filtr potrójny: Filtr katechinowy + Silver Ion + witamina C	69
	Filtr potrójny: Filtr fotokatalityczny + Filtr z aktywnym węglem + Filtr Cold Nano iAIR	69

Filtry do oczyszczaczy Rotenso

Akcesoria opcjonalne

Model	Typ	Cena katalogowa netto (PLN)
Cleo	Filtr kompozytowy 4 w 1	160
Wint	Filtr kompozytowy 4 w 1	160
Piura	Filtr podstawowy EPS iAIR	70
	Filtr antybakteryjny EPA iAIR klasy E12	90
	Filtr z aktywnym węglem oraz z powłoką jonów srebra iAIR	110
Ione	Filtr podstawowy EPS iAIR	70
	Filtr antybakteryjny EPA iAIR klasy E12	110
	Filtr z aktywnym węglem iAIR	90
	Filtr wodny nawilżacza H ₂ O piurR iAIR	50
Qube	Filtr podstawowy EPS iAIR	70
	Filtr antybakteryjny EPA iAIR klasy E12	140
	Filtr kompozytowy 3 w 1	90
	Filtr wodny nawilżacza H ₂ O piurR iAIR	50
Aero	Filtr kompozytowy 6 w 1	390



S Y S T E M Y KLIMATYZACJI RVF

System klimatyzacji RVF V5 Rotenso® z pompą ciepła

Systemy klimatyzacji

Nowa seria urządzeń RVF V5 Rotenso jest wyposażona w najnowocześniejsze sprężarki typu EVI SKYR DC Inverter (Enhanced Vapor Injection – dodatkowy wtrysk pary czynnika) oraz bezszotkowe silniki wentylatorów typu DC. Takie rozwiązanie umożliwia znaczny wzrost wydajności energetycznej urządzeń zarówno w trybie chłodzenia, jak i grzania.

Agregaty RVF EVI pracują stabilnie w ekstremalnych warunkach w trybie chłodzenia nawet w temperaturze zewnętrznej sięgającej 55°C, a w trybie grzania w temperaturze spadającej do -30°C. Warto podkreślić, że w temperaturze zewnętrznej -5°C agregaty zachowują pełną wydajność, natomiast przy temperaturze -15°C agregaty osiągają imponującą wydajność grzewczą 85%.

Urządzenia RVF EVI Rotenso zapewniają idealny klimat w biurach, hotelach i obiektach użyteczności publicznej. Modułowe łączenie jednostek zewnętrznych do mocy 270 kW oraz 100 jednostek wewnętrznych, umożliwia tworzenie dowolnych konfiguracji układu klimatyzacyjnego. Można więc z powodzeniem stosować je w dowolnie zaprojektowanych budynkach.

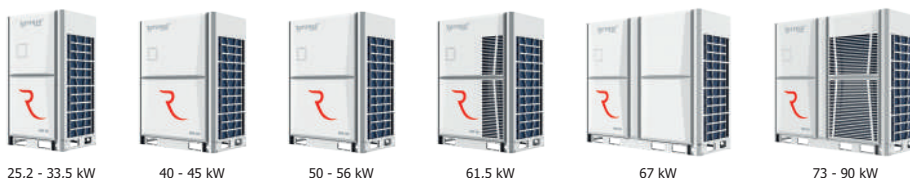

25,2 - 33,5 kW

40 - 45 kW

50 - 56 kW

61,5 kW

67 kW

73 - 90 kW

Wydajność	8HP 25,2 kW	10HP 28,0 kW	12HP 33,5 kW	14HP 40 kW	16HP 45,0 kW	18HP 50,0 kW	20HP 56,0 kW	22HP 61,5 kW	24HP 67 kW	26HP 73 kW	28HP 78 kW	30HP 85 kW	32HP 90 kW
Sprężarka	DC	DC	DC	DC	DC	DC	DC	DC	DC+DC	DC+DC	DC+DC	DC+DC	DC+DC
Silnik wentylatora	BLDC						BLDC+BLDC						

Kombinacja wydajności aż do 270 kW



25,2 - 90 kW



95 - 180 kW



123 - 270 kW

W celu uzyskania ceny elementów systemu RVF, RVFHR lub miniRVF prosimy o kontakt telefoniczny lub mailowy. Pełne wsparcie doborowo projektowe pod adresem email: r vf@rotenso.com

S Y S T E M Y KLIMATYZACJI RVF

System klimatyzacji RVF Rotenso® z odzyskiem ciepła

Systemy klimatyzacji

Systemy RVF HR obejmują typoszereg jednostek zewnętrznych modułowych od 25,2 kW do 45 kW, które możemy łączyć aż do wartości 180 kW. Dzięki sprężarkom marki Hitachi możliwa jest elastyczna praca systemów przy jednoczesnym zachowaniu wymaganych parametrów.



25,2 kW



28 kW



33,5 kW



40 kW



45 kW

Wydajność	8HP 25,2 kW	10HP 28 kW	12HP 33,5 kW	14HP 40 kW	16HP 45 kW
Sprężarka	DC	DC	DC	DC+DC	DC+DC
Silnik wentylatora	BLDC	BLDC	BLDC+BLDC	BLDC+BLDC	BLDC+BLDC

Kombinacja wydajności aż do 180 kW



25,2 - 45 kW



53,2 - 90 kW



73 - 135 kW



101 - 180 kW

HR-BOX

Skrzynki odzysku ciepła



RVF-HRBOX02



RVF-HRBOX04



RVF-HRBOX06

Model	RVF-HRBOX02	RVF-HRBOX04	RVF-HRBOX06
Maks. wydajność podłączonych jednostek wewn.	28 kW	45 kW	45 kW
Maks. ilość podłączonych jednostek wewn.	8	16	24

W celu uzyskania ceny elementów systemu RVF, RVFHR lub miniRVF prosimy o kontakt telefoniczny lub mailowy. Pełne wsparcie doborowo projektowe pod adresem email: rvf@rotenso.com

SYSTEMY KLIMATYZACJI miniRVF

miniRVF V5 z pompą ciepła

Systemy klimatyzacji

Systemy miniRVF V5 Rotenso® doskonale nadają się do klimatyzacji budynków jednorodzinnych lub niewielkich budynków komercyjnych oraz przemysłowych. Zakres wydajności agregatów chłodniczych od 10 kW do 16 kW pozwala na dowolność w wyborze jednostek wewnętrznych, analogicznie jak w systemie RVF. Kompaktowe rozmiary i niska waga jednostek zewnętrznych ułatwiają znalezienie dogodnego miejsca na montaż. Całkowita długość instalacji wynosząca 100 m pozwala na łatwe jej poprowadzenie.



10,0 kW



12,5 kW



14,0 kW



16,0 kW

Wydajność	10,0 kW	12,5 kW	14,0 kW	16,0 kW
Sprężarka	DC Inverter	DC Inverter	DC Inverter	DC Inverter
Silnik wentylatora	BLDC	BLDC	BLDC	BLDC
Maks. ilość jednostek wewn.	6	7	8	9

miniRVF V4 z pompą ciepła

Systemy klimatyzacji

Systemy Mini RVF Rotenso® doskonale nadają się do klimatyzacji budynków jednorodzinnych lub niewielkich budynków komercyjnych oraz przemysłowych. Zakres wydajności agregatów chłodniczych od 18 - 33,5 kW pozwala na dowolność w wyborze jednostek wewnętrznych analogicznych jak w systemie RVF. Kompaktowe rozmiary i niska waga jednostek zewnętrznych ułatwiają znalezienie dogodnego miejsca na montaż. Całkowita długość instalacji wynosząca 120 m pozwala na łatwe rozprowadzenie instalacji.



18 kW



22,4 kW



26 kW



28 kW



33,5 kW

Wydajność	18 kW	22,4 kW	26 kW	28 kW	33,5 kW
Sprężarka	DC	DC	DC	DC	DC
Silnik wentylatora	BLDC+BLDC	BLDC+BLDC	BLDC+BLDC	BLDC+BLDC	BLDC+BLDC
Maks. ilość jednostek wewn.	10	13	15	16	19

RVF V-Stage z pompą ciepła

Systemy klimatyzacji

RVF V-STAGE to nowe rozwiązanie techniczne w systemach bezpośredniego odparowania. Pozwala na zamontowanie sprężarkowego agregatu skraplającego wewnątrz budynku. Jest to doskonały system klimatyzacji i ogrzewania przeznaczony dla obiektów, w których są ograniczone możliwości zamontowania agregatu na zewnątrz budynku, np. budynki zabytkowe, sakralne, zwarta zabudowa miejska.

Wbudowany w agregacie wentylator odśrodkowy, zapewniający 120 Pa sprężu pozwala na projektowanie kanałów czerpnych i wyrzutowych które doprowadzają powietrze zewnętrzne do chłodzenia skraplacza. W połączeniu z nowoczesnymi sprężarkami inverterowymi umożliwiają osiągnięcie doskonałej efektywności. RVF V-STAGE daje nowe możliwości klimatyzacji tych obiektów.

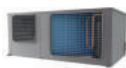

10,0 kW



14,0 kW



16,0 kW

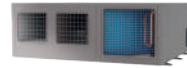

22,4kW

Wydajność	10,0 kW	14,0 kW	16,0 kW	22,4kW
Sprężarka	DC Inverter	DC Inverter	DC Inverter	DC Inverter
Silnik wentylatora	BLDC	BLDC	BLDC	BLDC + BLDC
Maks. ilość jednostek wewn.	6	8	9	13

W celu uzyskania ceny elementów systemu RVF, RVF HR lub miniRVF prosimy o kontakt telefoniczny lub mailowy. Pełne wsparcie doborowo projektowe pod adresem email: r vf@rotenso.com

Jednostki wewnętrzne

Urządzenia systemów klimatyzacji RVF, RVF-HR i miniRVF

Typ urządzenia	Typ silnika	Zdjęcie	Wydajność (kW)																										
			2,2	2,8	3,6	4,5	5,6	7,1	8,0	9,0	10,0	11,2	12,0	12,5	14,0	15,0	16,0	20,0	22,4	25,0	28,0	45,0	56,0						
Ścienne	DC		•	•	•	•	•	•																					
	DC		•	•	•	•	•	•	•																				
Przypodłogowo podsufitowe	DC					•	•	•	•	•		•			•		•												
	DC				•	•	•	•	•	•		•			•		•												
Kasetonowe 4-stronne (650x650)	DC		•	•	•	•																							
Kasetonowe 360° (950x950)	DC						•	•	•	•	•	•			•	•					•								
Kasetonowe 2-stronne	AC					•	•	•	•																				
Kasetonowe 1-stronne	AC		•	•	•	•	•	•																					
Kanałowe niskiego sprężu	DC		•	•	•	•	•	•																					
Kanałowe średniego sprężu	AC							•		•	•		•			•													
	DC							•	•	•	•		•			•													
Kanałowe wysokiego sprężu	AC							•	•	•																			
	AC										•		•				•												
	AC																				•		•	•	•	•			
	DC																				•		•	•					

W celu uzyskania ceny elementów systemu RVF, RVFHR lub miniRVF prosimy o kontakt telefoniczny lub mailowy. Pełne wsparcie doborowo projektowe pod adresem email: rvf@rotenso.com

Akcesoria

Opcjonalne urządzenia systemów klimatyzacji RVF, RVF-HR i miniRVF

Model	Opis	Model	Opis
RVF-RC4	Sterownik bezprzewodowy	RVF-KNX-IM	Moduł integracji RVF z nadrzędnymi systemami sterowania, obsługuje protokoły: KNX, MODBUS, BACNET, HDL, Rest API, Creston,
RVF-RC5	Sterownik bezprzewodowy	RVF-AH4-6	Moduł podłączenia centrali wentylacyjnej RVF-AHU (Sterowanie poprzez czujniki temperatury)
RVF-WC3	Sterownik przewodowy	RVF-AH8-12	
RVF-WC4S	Sterownik przewodowy z wyświetlaczem dotykowym (srebrny)	RVF-AH28-32	
RVF-WC4G	Sterownik przewodowy z wyświetlaczem dotykowym (złoty)	RVF-AHDC4-6	Moduł podłączenia centrali wentylacyjnej RVF-AHDC (Sterowanie 0-10V lub poprzez czujniki temperatury)
RVF-WC4B	Sterownik przewodowy z wyświetlaczem dotykowym (czarny)	RVF-AHDC8-12	
RVF-GWC3	Sterownik centralny	RVF-AHDC18-22	
RVF-TSCC	Sterownik centralny z panelem dotykowym	RVF-AHDC28-32	Skrzynka przyłączeniowa z zaworem rozprężnym do centrali wentylacyjnej
RVF-DIAG	Oprogramowanie oraz klucz diagnostyczny	RVF-AHU-EXV-9-20	
RVF-MODBUS	Bramki systemu BMS	RVF-AHU-EXV-22-40	
RVF-BACNET		RVF-AHU-EXV-45-61	
RVF-WIFI	Sterownik centralny sterowany poprzez sieć WIFI	RVF-AHU-KIT	Automatyka do zaworu rozprężnego
RVF-NET	System centralnego zarządzania systemem RVF do 1024 jednostek wewnętrznych	RVF-DA100A	Licznik energii elektrycznej
RVF-NETGTW	Bramka rozszerzająca system centralnego zarządzania o dodatkowe 128 jednostek wewnętrznych	RVF-3PHP	Zabezpieczenie fazowe
RVF-BMS-IM	Moduł integracji RVF z nadrzędnymi systemami sterowania, obsługuje protokoły: MODBUS, BACNET, HDL, Rest API, Creston,		



Notes





www.rotenso.com

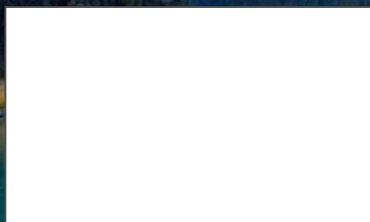

PIECZĘĆ PARTNERA

Zdjęcia produktów mogą nieznacznie różnić się od rzeczywistych. Zastrzegamy sobie prawo do błędów w opisach oraz parametrach technicznych. Przedstawiona oferta cenowa ma charakter informacyjny, nie stanowi oferty handlowej w rozumieniu Art. 66 par. 1 Kodeksu Cywilnego.